

ThermTec

HUNT PRO Serie

Thermal Clip-On Hunt PRO Serie

Benutzerhandbuch V.1.0.0.3



ThermTec APP



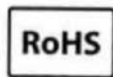
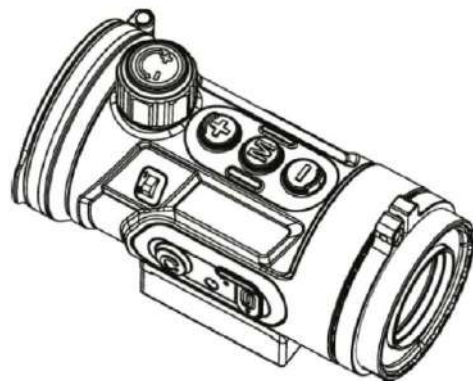
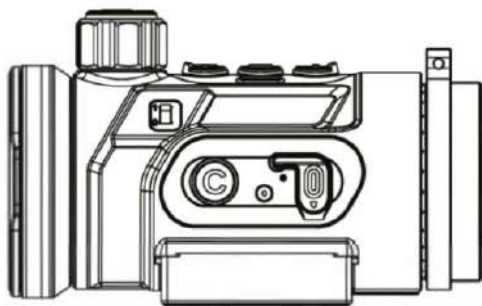

Rechtliche Informationen

COPYRIGHT © 2025 ThermTec Technology Co., Ltd. ALL RIGHTS RESERVED.

Über diese Handbuch

Das Handbuch enthält Anweisungen zur Verwendung und Verwaltung des Produkts, Bilder, Diagramme, Abbildungen und alle anderen Informationen dienen lediglich der Erläuterung und Beschreibung. Die in diesem Handbuch enthaltenen Informationen können aufgrund von Software-Updates oder aus anderen Gründen ohne vorherige Ankündigung geändert werden. Die neueste Version dieses Handbuchs finden Sie auf der ThermTec-Website (<https://www.thermeyotec.com>). Bitte verwenden Sie dieses Handbuch unter der Anleitung und mit der Unterstützung von Fachleuten, die in der Unterstützung des Produkts geschult sind.

Marke

ThermTec und andere Warenzeichen und Logos von ThermTec sind Eigentum von ThermTec in verschiedenen Rechtsordnungen. Andere erwähnte Marken und Logos sind Eigentum der jeweiligen Inhaber.

Haftungsausschluss

Soweit dies nach geltendem Recht zulässig ist, werden dieses Handbuch und das beschriebene Produkt mit seiner Hardware, Software und Firmware "wie gesehen" und "mit allen Fehlern und Irrtümern" bereitgestellt. ThermTec übernimmt keine ausdrücklichen oder stillschweigenden Garantien, einschließlich, aber nicht beschränkt auf die Marktgängigkeit, zufriedenstellende Qualität oder Eignung für einen bestimmten Zweck. Die Verwendung des Produkts durch Sie erfolgt auf eigene Gefahr. In keinem Fall ist ThermTec Ihnen gegenüber haftbar für besondere Schäden, Folgeschäden, zufällige oder indirekte Schäden, einschließlich, unter anderem, Schäden für den Verlust von Geschäftsprofits, Geschäftsunterbrechung oder Datenverlust, Beschädigung von Systemen oder Verlust von Dokumentationen, unabhängig davon, ob sie auf Vertragsbruch, unerlaubter Handlung (einschließlich Fahrlässigkeit), Produkthaftung oder anderweitig in Verbindung mit der Nutzung des Produkts beruhen, selbst wenn ThermTec auf die Möglichkeit solcher Schäden oder Verluste hingewiesen wurde.

Sie erkennen an, dass der Inhalt des Internets gewisse Sicherheitsrisiken birgt und ThermTec keine Verantwortung für Betriebsstörungen, Datenschutzverletzungen oder andere Schäden, die aus Cyberangriffen, Hackerangriffen, Vireninfectionen oder anderen Internet-Sicherheitsrisiken resultieren übernimmt. ThermTec wird jedoch bei Bedarf zeitnah technische Unterstützung leisten.

Sie erklären sich damit einverstanden, dieses Produkt in Übereinstimmung mit allen geltenden Gesetzen zu verwenden und Sie sind allein dafür verantwortlich, dass Ihre Verwendung mit dem geltenden Recht übereinstimmt. Insbesondere sind Sie dafür verantwortlich, dieses Produkt in einer Weise zu nutzen, die nicht gegen die Rechte Dritter verstößt, einschließlich, aber nicht beschränkt auf Veröffentlichungsrechte, Rechte an geistigem Eigentum oder Datenschutz- und andere Persönlichkeitsrechte. Sie dürfen dieses Produkt nicht für verbotene Endzwecke verwenden, einschließlich der Entwicklung oder Herstellung von Massenvernichtungswaffen, der Entwicklung oder Herstellung chemischer oder biologischer Waffen, jeglicher Aktivitäten im Zusammenhang mit nuklearen Sprengstoffen oder unsicheren nuklearen Brennstoffkreisläufen oder zur Unterstützung von Menschenrechtsverletzungen.

Im Falle von Widersprüchen zwischen diesem Handbuch und dem geltenden Recht hat letzteres Vorrang.

The logo for ThermTec features a stylized 'T' composed of three horizontal bars of varying lengths, colored in a gradient from orange to red. To the right of this symbol, the word 'ThermTec' is written in a bold, black, sans-serif font.The logo for HUNT PRO consists of the word 'HUNT' in a bold, black, sans-serif font. To its right is the word 'PRO' in a similar font, enclosed within a rounded rectangular border.

Inhalt

	Seite		Seite
Sicherheitsinformation	1-2		
Rechtliche Informationen	3		
Vereinfachte EU-Konformitätserklärung	4	5.8 KI-Entfernungsmesser	16
1. Beschreibung / 1.1 Eigenschaften	5	5.9 OLED-Helligkeitseinstellung	16
2. Spezifikationen	6	5.10 OSD-Funktion	16
3. Lieferumfang	7	<u>Tastenbedienung im Monokular Modus</u>	
4. Produktübersicht und Bedienelemente	8	5.11 Farbpaletten	17
4.1 Tastenfunktion - Clip-On	9	5.12 Tag-/ Nachtmodus	17
4.2 Tastenfunktion - Monokular	10	5.13 KI-Entfernungsmesser	18
4.3 Menüsymbole	11	5.14 Zoomen (Stufenweise)	18
4.3.1 Statusleistensymbole	12	5.15 Zoomen (Stufenlos)	18
5. Betriebsanleitung	13	6. Stromzufuhr	19
5.1 Einschalten /Ausschalten	14	7. Hauptmenü	20-29
5.2 Bildkorrektur	14	8. Zugriff auf den internen Speicher	30
5.3 Ruhemodus	14	9. Bluetooth Fernbedienung	31
5.4 Objektivfokus-Einstellung	14	10. Installation der App "Smart Thermal"	31
<u>Tastenbedienung im Clip-On Modus</u> 5.5		11. Prüfung	32
Farbpaletten	15	12. Wartung	32
5.6 Zielumriss-Modus	15	13. Firmware Update	32
5.7 Menüskallierung	15		

Sicherheitsinformationen

Hinweise: Richten Sie das Objektiv des Geräts niemals direkt auf intensive Wärmequellen wie die Sonne oder Lasergeräte. Das kann inneren Komponente dauerhaft beschädigen.

Vorsicht, Gefahr des Verschluckens

Geben Sie dieses Gerät nicht in die Hände von kleinen Kindern. Bei unsachgemäßer Handhabung können sich kleine Teile lösen, die verschluckt werden können.

Sicherheitshinweise für den Gebrauch

- Setzen Sie Ihr Gerät keinen extremen Temperaturen (unter - 20°C und über + 50°C) aus.
- Um das Produkt bei Regen zu verwenden, stellen Sie zunächst sicher, dass die USB Abdeckung an der Unterseite der Wärmebildkamera fest verschlossen ist.
- Lagern Sie das Gerät immer in einem trockenen, gut belüfteten Raum.
- Das Produkt darf nur an eine USB-Typ-C-Schnittstelle angeschlossen werden.
- Wird die Wärmebildkamera längere Zeit nicht verwendet, sollte sie während der Lagerzeit alle 3 Monate aufgeladen werden.
- Verhindern Sie, dass harte Gegenstände mit dem Objektiv und dem Okular der Wärmebildkamera kollidieren, um eine Beschädigung der optischen Linse zu vermeiden.

Benutzerinformationen zur Entsorgung von elektrischen und elektronischen Geräten

Das WEEE-Symbol auf den Produkten und/oder den Begleitpapieren weist darauf hin, dass gebrauchte elektrische und elektronische Produkte nicht mit dem normalen Hausmüll vermischt werden dürfen. Bringen Sie diese Produkte zur ordnungsgemäßen Behandlung, Verwertung und zum Recycling zu den entsprechenden Sammelstellen, wo sie kostenlos angenommen werden. In einigen Ländern ist es auch möglich, diese Produkte beim Kauf eines entsprechenden neuen Produkts bei Ihrem örtlichen Einzelhändler zurückzugeben. Die ordnungsgemäße Entsorgung dieses Produkts dient dem Schutz der Umwelt und verhindert mögliche schädliche Auswirkungen auf den Menschen und seine Umgebung, die durch unsachgemäße Handhabung von Abfällen entstehen können.

Nähere Informationen über die nächstgelegene Sammelstelle erhalten Sie bei Ihrer Gemeindeverwaltung. Gemäß der staatlichen Gesetzgebung können bei unsachgemäßer Entsorgung dieser Art von Abfällen Bußgelder verhängt werden.

Für Geschäftskunden innerhalb der Europäischen Union

Bitte wenden Sie sich bezüglich der Entsorgung von elektrischen und elektronischen Geräten an Ihren Händler oder Lieferanten, von dem Sie weitere Informationen erhalten können.

Informationen zur Entsorgung in anderen Ländern außerhalb der Europäischen Union

Dieses Symbol ist nur in der Europäischen Union gültig. Bitte wenden Sie sich an Ihre örtliche Behörde oder Ihren Händler, wenn Sie dieses Produkt entsorgen möchten, und fragen Sie nach einer Entsorgungsmöglichkeit.

Verwendungszweck

Das Gerät ist für die Anzeige von Wärmesignaturen bei der Naturbeobachtung, der Fernbeobachtung bei der Jagd und für den zivilen Gebrauch bestimmt. Dieses Gerät ist kein Spielzeug für Kinder. Verwenden Sie das Gerät nur wie in dieser Bedienungsanleitung beschrieben. Der Hersteller und der Händler übernehmen keine Haftung für Schäden, die durch nicht bestimmungsgemäßen oder falschen Gebrauch entstehen.

Bitte beachten Sie die Regelungen in dem gültigen Waffengesetz, sowie dem Landesjagdgesetzen!

Rechtliche Informationen



Dieses Produkt und - gegebenenfalls - das mitgelieferte Zubehör tragen das „CE“-Kennzeichen und entsprechen daher den geltenden harmonisierten europäischen Normen, die in der Richtlinie 2014/53/EU (RED), Richtlinie 2014/30/EU (EMV), Richtlinie 2014/35/EU (NSR), Richtlinie 2011/65/EU (RoHS) aufgeführt sind.



Dieses Produkt und - falls zutreffend - auch das mitgelieferte Zubehör sind mit "RoHS" gekennzeichnet und entsprechen damit den Anforderungen der Richtlinie 2011/65/EU zur Beschränkung der Verwendung bestimmter gefährlicher Stoffe in Elektro- und Elektronikgeräten ("RoHS recast" oder "RoHS 2").



Richtlinie 2012/19/EU (WEEE-Richtlinie): Produkte, die mit diesem Symbol gekennzeichnet sind, dürfen innerhalb der Europäischen Union nicht mit dem Hausmüll entsorgt werden. Für korrektes Recycling geben Sie dieses Produkt an Ihren örtlichen Fachhändler zurück oder entsorgen Sie es an einer der Sammelstellen. Weitere Informationen finden Sie unter: www.recyclethis.info



Richtlinie 2006/66/EG und ihre Änderung 2013/56/EU (Akkurichtlinie): Dieses Produkt enthält einen Akku, der innerhalb der Europäischen Union nicht mit dem Hausmüll entsorgt werden darf. Siehe Produktdokumentation für spezifische Hinweise zu Akkus oder Batterien. Der Akku ist mit diesem Symbol gekennzeichnet, das zusätzlich die Buchstaben Cd für Cadmium, Pb für Blei oder Hg für Quecksilber enthalten kann. Für korrektes Recycling geben Sie die Akkus/Batterien an Ihren örtlichen Fachhändler zurück oder entsorgen Sie sie an einer der Sammelstellen. Weitere Informationen finden Sie unter: www.recyclethis.info.

Vereinfachte EU-Konformitätserklärung



Hiermit erklärt Thermtec Technology Co., Ltd., dass die Modelle Hunt 335 Pro, Hunt 635 Pro und Hunt 650 Pro der Richtlinie 2014/53/EU entsprechen.

Frequenzbänder (Wi-Fi): 2.412-2.472 MHz
Maximale Sendeleistung (Wi-Fi): < 4 dBm

Bluetooth-Version: V4.0
Bluetooth-Frequenzband: 2.412-2.472 GHz
Maximale Bluetooth-Sendeleistung: < 4 dBm

Der vollständige Text der EU- Konformitätserklärung ist unter der Internetadresse:
<https://www.maximtac.de/media/EU-DoC-Hunt.pdf> verfügbar.

Herstellerangaben: Thermtec Technology Co., Ltd. No.181 Wuchang Avenue, Yuhang District, Hangzhou, 310023, China Tel. +86 (0) 571 8797 8057 Mail support@thermeyeretec.com Web: www.thermeyeretec.com

Import - Verkauf - Beratung -Service:

Maximtac e.K.

Marktring 6-8

49191 Belm Deutschland

info@maximtac.de

www.maximtac.de

Tel. +4954068139613

WEEE-Reg.-Nr. DE 16532865

Import - Verkauf - Beratung:

LIPPEJAGD Brinkmann GmbH

Hansastr. 28

59557 Lippstadt

info@lippejagd-brinkmann.de

www.lippe-jagdshop.de

Tel.: +49(0) 2941 28 62 60

WEEE-Reg.-Nr. DE78490621

1. Beschreibung

Der Hunt Pro-Series Thermal Clip-On mit seiner hohen thermischen Empfindlichkeit sorgt für eine perfekte Detailerkennung auch unter schwierigsten Wetterbedingungen, wenn Objekt und Hintergrund einen minimalen Temperaturunterschied aufweisen. Darüber hinaus bietet die Verwendung des Hunt Pro-Series Thermal Clip-On mehrere Vorteile gegenüber der Nachtjagd mit herkömmlichen Optiken oder sogar Nachtsichtgeräten. Das Anbringen der Hunt-Pro-Serie an ein Tageszielfernrohr bietet den gleichen Komfort wie das Schießen mit dem gewohnten Tageszielfernrohr, einschließlich des vorhandenen Absehens und Augenabstandes. Mit der Hunt-Pro-Serie können Sie sogar weiterhin die variablen Vergrößerungen Ihres Tageszielfernrohrs nutzen.

1.1 Eigenschaften



HUNT 335PRO



HUNT 635PRO



HUNT 650PRO

- 384x288 / 640x512 Pixel-Sensor
- 12 μm Wärmebilddetektor / NETD \leq 15 mk
- 1920x1080@4,5 μm Auflösung mit 0,39-Zoll-OLED-Display
- Nur 399 g im kompaktem Design
- Robustes Magnesium-Gehäuse
- Zwei austauschbare und wiederaufladbare Akkupacks
- Bis zu 7h Akkulaufzeit pro Akkupack
- KI-Schutterless-System für extralange Bildstabilität
- Integriertes Absehen in der Videoaufzeichnung
- Klares Bild, selbst bei 18-fachen Vergrößerung
- Sehr präzise 1,1 cm Klickverstellung auf 100 m
- App-Verbindung über Wi-Fi
- Rückstoßaktivierte Audio-/ Videofunktion
- Schutzklasse IP67

2 .Spezifikation

Modell	Hunt 335 Pro	Hunt 635 Pro	Hunt 650 Pro
--------	-----------------	-----------------	-----------------

Mikrobolometer

Typ	Vox-Ungekühlt		
Sensor-Auflösung	384x288	640x512	
Pixel-Größe	12µm		
NETD	≤15mk		
Blende	F0.9	F1.0	
Bildrate	50HZ		
Entdeckungsdistanz	1.800m	2.600m	

Optik

Brennweite	35mm		50mm
Sehfeld (FOV)	7.5°x5.7°	12.5°x10°	8.8°x 7.0°
Empfohlene Optikvergrößerung	1-12X	1-18X	
Optische Vergrößerung	3.3x	2.0x	2.8x

Display

Typ	OLED		
Display-Auflösung	1920x1080@4,5µm		
Displaygröße	0.39 inch		

Funktion

Max. Rückstoßkraft	6.000J		
--------------------	--------	--	--

Bildkorrektur	Über den Auslöser
---------------	-------------------

Farbpaletten	Weiß, Schwarz, Rot, Grün, Violett, Gold
--------------	---

Aufnahmefunktion

Foto-/Videowiedergabe	Ja
-----------------------	----

Interner Speicher	64GB
-------------------	------

Schnittstelle

Typ-C	Ja
-------	----

Wi-Fi	Ja
-------	----

Bluetooth	Ja
-----------	----

Batterie

Integrierter Akku	7h	6h
-------------------	----	----

Technische Daten

Gehäuse	Magnesiumlegierung		
---------	--------------------	--	--

Anschlussgewinde	M52x0.75		
------------------	----------	--	--

Betriebstemperatur	-20 / +50°C		
--------------------	-------------	--	--

Schutzklasse	IP67		
--------------	------	--	--

Gewicht	399g		
---------	------	--	--

Maße (mm)	120(L)	118(L)	124(L)
	66(W)x77(H)	66(W)x77(H)	70(W)x77(H)

Notizen:

1. Die tatsächliche Betriebszeit hängt von der Intensität der Nutzung von Wi-Fi, Videorecorder und KI-Entfernungsmesser ab.
2. Verbesserungen am Design und an der Software dieses Produkts können vorgenommen werden, um die nützlichen Funktionen zu verbessern. Daten des Geräts können ohne vorherige Ankündigung verbessert werden.

3.Lieferumfang



Vorsatzgerät (x1)



Fernbedienung (x1)



Hartschalen-Etui (x1)



Ladegerät (x1)



Akkupack (x2)



USB-C Ladekabel (1x)



Bedienungsanleitung(x1)



Objektivreinigungstuch(x1)







Reinigungsstäbchen(x10)

4. Produktübersicht und Bedienelemente

1. Okular
2. M52x0,75 Anschlussgewinde
3. Adapter-Kontermutter mit Fixierschraube
4. Minustaste
5. Menütaste
6. Plustaste
7. Fokussierrad
8. Objektivdeckel
9. Objektivlinse
10. Power-Taste
11. USB-C Anschluss



4.1 Tastenfunktion - Clip-on Bedienung

Bedienung vor dem Aufrufen des Hauptmenüs			
Symbol	Kurzer Druck	Drücken und halten	Doppelklick
	Standby-Modus An/Aus	An/Aus	Kalibrierung
	Fotoaufnahme	Videoaufnahme	Hauptmenü öffnen
	Farbpaletten wechseln	Zielumrissmodus An/Aus	UI-Zoom
	Einstellung der OLED-Helligkeit	OSD An/Aus	KI-Entfernungsmesser An/Aus









Bedienung nach dem Aufrufen des Hauptmenüs			
Symbol	Kurzer Druck	Drücken und halten	Doppelklick
	Standby-Modus An/Aus	An/Aus	Kalibrierung
	Bestätigen	Zurück	N/A
	Hoch	N/A	N/A
	Runter	N/A	N/A









4.2 Tastenfunktion - Monukular Bedienung

Bedienung vor dem Aufrufen des Hauptmenüs			
Symbol	Kurzer Druck	Drücken und halten	Doppelklick
	Standby-Modus An/Aus	An/Aus	Kalibrierung
	Fotografie	Videoaufnahme	Hauptmenü öffnen
	Farbpaletten wechseln	Einstellung Tag-/Nachtmodus	N/A
	Zoom	Stufenloser Zoom	KI-Entfernungsmesser An/Aus









Bedienung nach dem Aufrufen des Hauptmenüs			
Symbol	Kurzer Druck	Drücken und halten	Doppelklick
	Standby-Modus An/Aus	An/Aus	Kalibrierung
	Bestätigen	Zurück	N/A
	Hoch	N/A	N/A
	Runter	N/A	N/A

4.3 Menüsymbole

	Bildeinstellungen
	Waffenprofile
	Einschießen
	Verbindungen
	Dateien
	Blind-Pixel-Korrektur
	OLED-Display
	RAV (Rückstoßaktivierte Aufnahme)

	Zeit und Datum
	Sprache
	Kalibrierung
	Systemeinstellung
	Fadenkreuz / Absehen
	Farbpaletten
	Clip-On / Monokular Umstellung
	Abschaltfunktion

4.3.1 Statusleistensymbole

	Waffenprofil
	Uhrzeit
	Ladezustand
	Mikrofon
	Hotspot (Wlan)
	KI-Entfernungsmesser
	Fernbedienung
	Bilder-/ Videoaufnahme

5. Betriebsanleitung

Warnung:

Die Hunt-Pro-Serie wurde für den langfristigen Einsatz konzipiert, um eine nachhaltige Leistung zu gewährleisten, beachten Sie bitte folgende Hinweise.

- Achten Sie darauf, dass Sie das Gerät gemäß der Bedienungsanleitung eingestellt und montiert haben.
- Bewahren Sie das Gerät mit geschlossenem Objektivdeckel in der Tragetasche auf.
- Schalten Sie das Gerät nach dem Gebrauch aus.

Der Versuch, das Gerät zu zerlegen oder selbstständig zu reparieren, führt zum Erlöschen der Garantie!

- Wird das Gerät, nach dem Gebrauch vom Kalten ins Warme gebracht, so achten Sie darauf, dass das Gerät sich der Raumtemperatur anpassen kann. Schalten Sie es erst nach 2-3 Stunden ein, um eine Kondensierung zu vermeiden.
- Um eine zuverlässige Leistung zu gewährleisten, wird empfohlen, das Gerät regelmäßig technisch zu überprüfen.

5.1 An-/ Ausschalten

C Mit einem kurzen Druck wird das Gerät blitzschnell gestartet. Halten Sie die Taste 3 Sekunden gedrückt, um das Gerät auszuschalten.

5.2 Bildkorrektur

Durch einen Doppelclick der **C** Taste, wird eine Bildkorrektur (Kalibrierung) durchgeführt. Eine ausführliche Anleitung zur Kalibrierung finden Sie im Abschnitt "Kalibrierung".

5.3 Ruhemodus

Ein kurzer Druck der **C** Taste, sorgt dafür, dass sich das Gerät in den Ruhemodus versetzt. Durch einen erneuten kurzen Druck, können Sie das Gerät wieder aktivieren.



5.4 Objektivfokus-Einstellung

Öffnen Sie die Objektivabdeckung und drehen Sie den Fokussierrad, um das zu beobachtende Objekt scharfzustellen.

Tastenbedienung im Clip-ON Modus

5.5 Farbpaletten

Drücken Sie kurz auf die **+** Taste, um auf die verschiedenen Farben der Farbpalette zuzugreifen. Folgende Farben stehen Ihnen zur Verfügung.



Weiß



Schwarz



Gold



Rot



Grün



Violett

5.6 Zielumriss-Modus

Drücken Sie lange auf die **+** Taste, um den Umrissmodus zu aktivieren / deaktivieren.



5.7 Menüskallierung

Durch einen Doppelclick der **+** Taste, können Sie das Menü verkleinern oder vergrößern, um sich optimal der Vergrößerung Ihrer Optik anzupassen.





5.8 KI-Entfernungsmesser

Der KI-Entfernungsmesser kann verwendet werden, um die Entfernung des Ziels zu überprüfen. Mit einem Doppelklick der  Taste können Sie diesen aktivieren / deaktivieren. Nach dem Aktivieren dieser Funktion, wird Ihnen die Entfernung im Display angezeigt.



5.9 Einstellung der OLED-Helligkeit

Mit einem kurzen Druck der  Taste, können Sie die OLED-Helligkeit anpassen. Es stehen Ihnen 1-5 Helligkeitsstufen zur Verfügung.

5.10 OSD-Funktion

Halten Sie die  Taste lange gedrückt, um die OSD-Funktion zu aktivieren / deaktivieren. Mit dieser Funktion werden alle Symbole, die sich im Display befinden ausgeblendet/eingebledet.

Tastenbedienung im Monokular Modus

5.11 Farbpaletten

Drücken Sie kurz auf die  Taste, um auf die verschiedenen Farben der Farbpalette zuzugreifen. Folgende Farben stehen Ihnen zur Verfügung.



Weiß



Schwarz



Golden



Rot



Grün



Violett

5.12 Tag- / Nachtmodus

Drücken Sie lange auf die  Taste, um in den Tag-/Nachtmodus aktivieren / deaktivieren.





5.13 KI-Entfernungsmesser

Der KI-Entfernungsmesser kann verwendet werden, um die Entfernung des Ziels zu überprüfen. Mit einem Doppelklick der  Taste können Sie diesen aktivieren / deaktivieren. Nach dem Aktivieren dieser Funktion, wird Ihnen die Entfernung im Display angezeigt.



5.14 Zoomen (Stufenweise)

Mit einem kurzen Druck der  Taste, können Sie digital zoomen. Sie können stufenweise zoomen (1x, 2x, 3x, 4x)

5.15 Zoomen (Stufenlos)

Mit einem langen Druck der  Taste, können Sie digital zoomen. Sie können stufenlos zoomen (1x, 2x, 3x, 4x)

6. Stromzufuhr

Bei der Hunt-Pro-Serie können Sie den Akku direkt im Gerät oder in dem mitgelieferten Ladegerät laden.



1 Ladevorgang über die USB-C-Schnittstelle

Hinweis:
Sie können beide Akkupacks gleichzeitig laden.

2 Ladevorgang über den austauschbaren Akku mittels dem Ladegerät



7. Hauptmenü



- Mit einem Doppelklick der Menütaste wird das Hauptmenü geöffnet.
- Mit einem kurzen Druck der + / - Taste können Sie sich im Hauptmenü fortbewegen.
- Das Bestätigen der einzelnen Menüoptionen erfolgt durch einen kurzen Druck der Menütaste.
- Halten Sie die Menütaste 2 Sekunden lang gedrückt, um zum Startbildschirm zurückzukehren.
- Drücken Sie kurz die Menütaste, um die Einstellung zu speichern.

Funktionsbeschreibung im Hauptmenü

Bildeinstellung

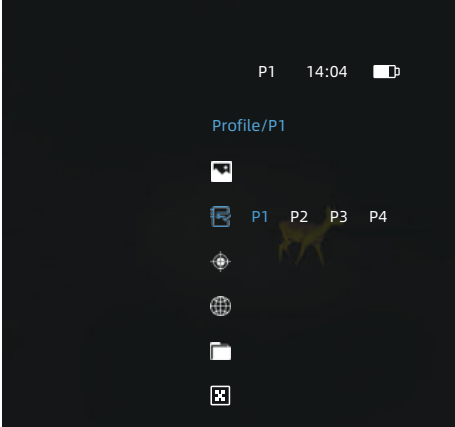

- Mit einem Doppelklick der Menütaste kommen Sie ins Hauptmenü.
- Wählen Sie mit der + / - Taste die Option "Bildeinstellung" und bestätigen Sie diese, indem Sie die Menütaste kurz drücken. Das Symbol ändert die Farbe und wechselt von weiß zu blau, wenn Sie die Option gewählt haben.
- Nun können Sie den Modus und die Parameter Helligkeit, Kontrast, Schärfe und Rauschen in verschiedenen Stufen von 1-10 verändern und anpassen.
- Halten Sie die Menütaste 3 Sekunden lang gedrückt, um diese Option zu verlassen.

<p>Waffenprofile</p> 	 <ul style="list-style-type: none"> ● Wählen Sie mit der + / - Taste die Option "Profile" und bestätigen Sie diese, indem Sie die Menütaste kurz drücken. ● Es gibt vier Profile, zwischen denen Sie wählen können. Wenn Sie ein Profil gewählt haben, so wird Ihnen dieses oben links neben der Uhrzeit angezeigt. ● Halten Sie die Menütaste 3 Sekunden lang gedrückt, um diese Option zu verlassen.
<p>Einschießen</p> 	<ul style="list-style-type: none"> ● Wählen Sie mit der + / - Taste die Option "Einschießen" und bestätigen Sie diese, indem Sie die Menütaste kurz drücken. ● Aktivieren Sie nun die Hilfslinie, damit Sie das Gerät in der Horizontalen ausrichten können. ● Verstellung: rechts (X-Positiv), links (X-Negativ), hoch (Y-Positiv), runter (Y-negativ) Machen ● Sie den ersten Schuss (@100m) und messen Sie den Abstand vom Treffpunkt (z.B: 110mm zu weit links und 55mm zu hoch) von der Mitte. Einstellung: X-Achse positiv (10 Klicks / 1Klick=11mm) X=0mm -> X=+110mm Y-Achse negativ (5 Klicks / 1Klick=11mm) Y=0mm -> Y=-55mm ● Wenn Sie die Einstellung vorgenommen haben, dann speichern Sie Ihre persönliche Einstellung. ● Halten Sie die Menütaste 3 Sekunden lang gedrückt, um diese Option zu verlassen.

Hinweis:

Wiederholen Sie den Vorgang für die weiteren Profile, falls Bedarf besteht. Sollten Sie diesbezüglich Fragen haben, dann wenden Sie sich bitte an den Händler Ihres Vertrauens.

Verbindungen

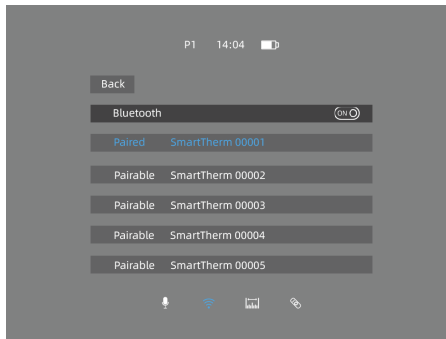

Hotspot

- Wählen Sie mit der + / - Taste die Option "Verbindungen" und bestätigen Sie diese, indem Sie die Menütaste kurz drücken.
- Wählen Sie den Punkt "Hotspot" und bestätigen Sie diesen mit der Menütaste.
- Schalten Sie den Hotspot an und verbinden Sie sich mit dem gewünschtem Gerät. Achten Sie bitte auf das Passwort, welches hinterlegt wurde. Werkseitig ist das Passwort 12345678.
- Über das Symbol "zurück", verlassen Sie die Maske.

Bluetooth (nur für die Fernbedienung)

- Wählen Sie den Punkt "Bluetooth" und bestätigen Sie diesen mit der Menütaste.
- Nehmen Sie die Fernbedienung aus der Ladeschale und schalten Sie diese ein, indem Sie die mittlere Taste ca. 3 Sekunden lang gedrückt halten.
- Schalten Sie Bluetooth an und gehen Sie anschließend auf Scannen, um die Fernbedienung zu finden.
- Wenn Sie die gewünschte Fernbedienung gefunden haben, so verbinden Sie sich mit dieser.
- Halten Sie die Menütaste 3 Sekunden lang gedrückt, um diese Option zu verlassen.

Dateien

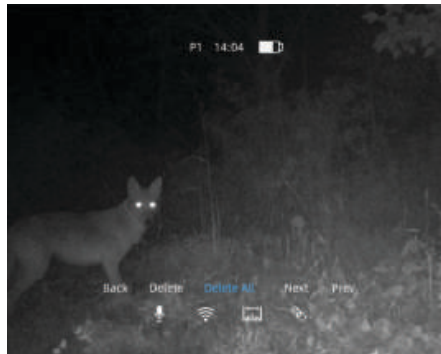
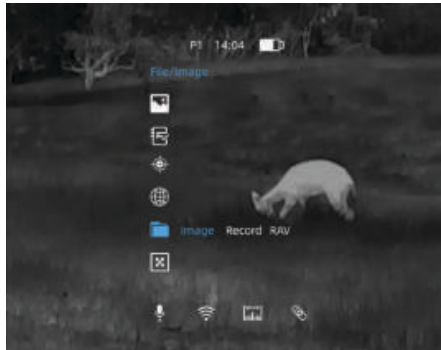

- Wählen Sie mit der + / - Taste die Option "Dateien" und bestätigen Sie diese, indem Sie die Menütaste kurz drücken.
- Sie haben nun drei verschiedene Ordner, auf die Sie zugreifen können. In den Ordnern "Bilder" und "Videos" werden die gezielt aufgenommenen Dateien gespeichert. Wenn die RAV-Funktion aktiv ist, so werden die RAV-Videos in dem Ordner "RAV" gespeichert. Mit einem kurzen Druck der Menütaste können Sie nun auf die einzelnen Ordner bzw. die einzelnen Dateien zugreifen.
- Sie können die einzelnen Dateien aufrufen, im Gerät öffnen / abspielen und verwalten.
- Über das Symbol "Zurück" können Sie die einzelnen Ordner verlassen.
- Halten Sie die Menütaste 3 Sekunden lang gedrückt, um diese Option zu verlassen.

Blind-Pixel

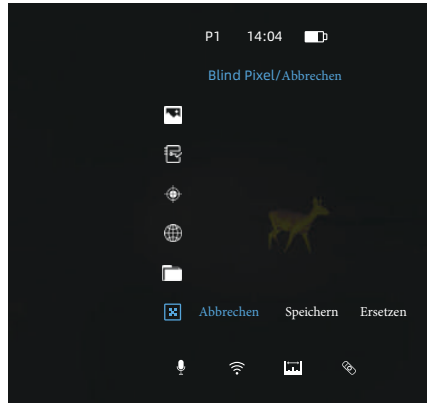

- Wählen Sie mit der + / - Taste die Option "Blind-Pixel" und bestätigen Sie diese, indem Sie die Menütaste kurz drücken.
- Wählen Sie nun mit der + / - Taste den Punkt "Ersetzen" aus und bestätigen Sie diesem mit der Menütaste. Das Gerät sucht nun automatisch nach dem defekten Pixel und ersetzt diesen.
- Gehen Sie nun auf den Punkt "Speichern" um die Pixelkorrektur zu sichern.
- Halten Sie die Menütaste 3 Sekunden lang gedrückt, um diese Option zu verlassen.

OLED



- Wählen Sie mit der + / - Taste die Option "OLED" und bestätigen Sie diese, indem Sie die Menütaste kurz drücken.
- Wählen Sie die gewünschte Hintergrundfarbe (Grau, Blau, Lila und Rot) und OLED-Helligkeit (Stufe 1-5).
- Zusätzlich haben Sie die Möglichkeit zwischen dem Tag- und / oder Nachtmodus zu wählen.
- Halten Sie die Menütaste 3 Sekunden lang gedrückt, um diese Option zu verlassen.

RAV

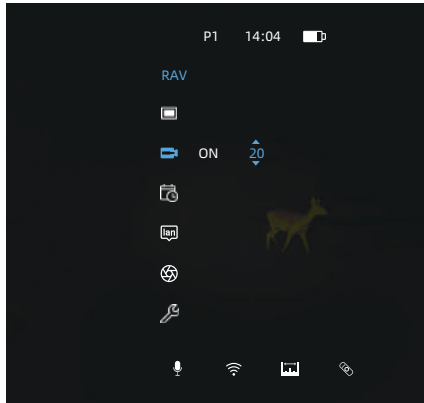

- Wählen Sie mit der + / - Taste die Option "RAV" und bestätigen Sie diese, in dem Sie die Menütaste kurz drücken.
- Sie können nun die Funktion "RAV" An-/ Ausschalten und die Rückstoßempfindlichkeit einstellen, in dem Sie sich mit der + / - Taste fortbewegen und mit der Menütaste bestätigen. Empfohlener Schwellenwert für die Rückstoßempfindlichkeit liegt bei 150-165. Halten
- Sie die Menütaste 3 Sekunden lang gedrückt, um diese Option zu verlassen.

Zeit und Datum

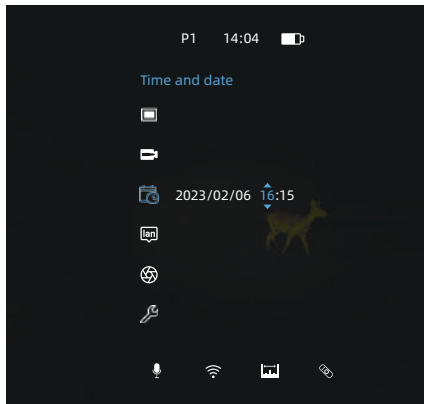

- Wählen Sie mit der + / - Taste die Option "Zeit und Datum" und bestätigen Sie diese, in dem Sie die Menütaste kurz drücken.
- Sie können nun die Zeit und das Datum einstellen, in dem Sie sich mit der + / - Taste fortbewegen und mit der Menütaste bestätigen.
- Drücken Sie kurz die Menütaste, um die Einstellung zu speichern.
- Halten Sie die Menütaste 3 Sekunden lang gedrückt, um diese Option zu verlassen.

Sprachen

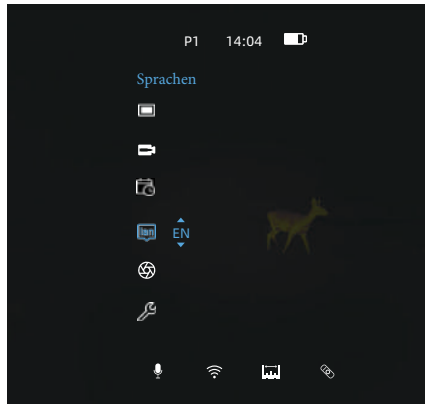



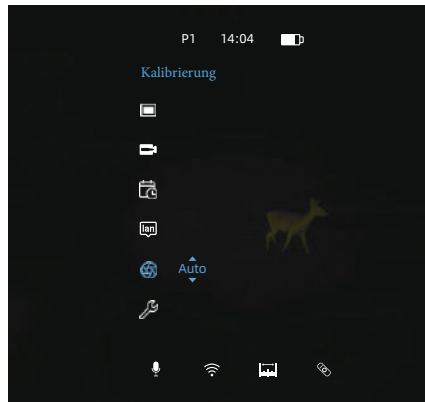

- Wählen Sie mit der + / - Taste die Option "Sprachen" und bestätigen Sie diese, indem Sie die Menütaste kurz drücken.
- Wählen Sie nun die gewünschte Sprache aus, indem Sie sich mit der + / - Taste fortbewegen und mit der Menütaste bestätigen.
- Drücken Sie kurz die Menütaste, um die Einstellung zu speichern.
- Halten Sie die Menütaste 3 Sekunden lang gedrückt, um diese Option zu verlassen.

Kalibrierung



- Wählen Sie mit der + / - Taste die Option "Kalibrierung" und bestätigen Sie diese, indem Sie die Menütaste kurz drücken.
- Sie können nun zwischen der automatischen und manuellen Kalibrierung wählen.
- Im automatischen Kalibrierungsmodus wird das Bild automatisch und nur bei Bedarf, entsprechend den tatsächlichen Bedingungen kalibriert. Bevor die Kalibrierung startet, wird Ihnen im Display ein Countdown (7 Sekunden) angezeigt.
- Halten Sie die Menütaste 3 Sekunden lang gedrückt, um diese Option zu verlassen.

<p style="text-align: center;">System</p> 		<ul style="list-style-type: none"> ● Wählen Sie mit der + / - Taste die Option "System" und bestätigen Sie diese, in dem Sie die Menütaste kurz drücken. ● Wählen Sie nun den gewünschte Option, in dem Sie sich mit der + / - Taste fortbewegen und mit der Menütaste bestätigen. ● Es stehen Ihnen folgende drei Optionen zur Verfügung: Audio, Version, Reset (auf Werkseinstellungen) und Update. ● Halten Sie die Menütaste 3 Sekunden lang gedrückt, um diese Option zu verlassen.
<p style="text-align: center;">Fadenkreuz</p> 		<ul style="list-style-type: none"> ● Wählen Sie mit der + / - Taste die Option "Fadenkreuz-Einstellung" und bestätigen Sie diese, in dem Sie die Menütaste kurz drücken. ● Nun stehen Ihnen folgende Punkte zur Verfügung: Videoüberlagerung: "Ein / AUS" Typ: "8 verschiedene Arten vom Absehen" Farbe: "5 verschiedene Farben vom Absehen" X/Y-Achse: Legen Sie nun das Absehen vom Hunt über das Absehen Ihrer Optik. Speichern Sie anschließend diesen Vorgang. Halten Sie die Menütaste 3 Sekunden lang gedrückt, um diese Option zu verlassen.*

Paletten

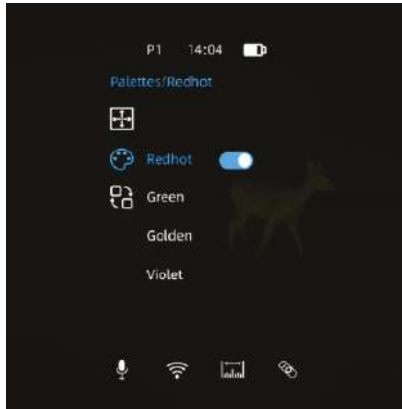

- Wählen Sie mit der + / - Taste die Option "Paletten" und bestätigen Sie diese, in dem Sie die Menütaste kurz drücken.
- Wählen Sie nun den gewünschte Option, in dem Sie sich mit der + / - Taste fortbewegen und mit der Menütaste bestätigen.
- Wählen Sie nun die Farben an/ab, welche Sie in der Grundmaske verwenden möchten.
- Halten Sie die Menütaste 3 Sekunden lang gedrückt, um diese Option zu verlassen.

Clip-ON/ Monokular Umstellung

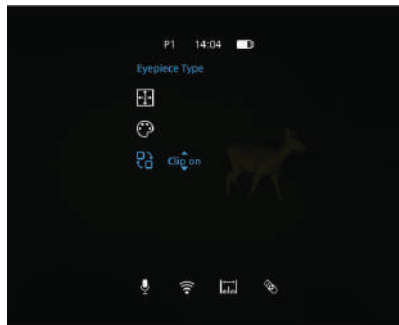

- Wählen Sie mit der + / - Taste die Option "Clip-ON/Monokular Umstellung" und bestätigen Sie diese, in dem Sie die Menütaste kurz drücken.
- Wählen Sie nun den gewünschte Option, in dem Sie sich mit der + / - Taste fortbewegen und mit der Menütaste bestätigen.

Abschalten



- Wählen Sie mit der + / - Taste die Option "Abschalten" und bestätigen Sie diese, indem Sie die Menütaste kurz drücken.
- Wählen Sie nun die gewünschte Option, indem Sie sich mit der + / - Taste fortbewegen und mit der Menütaste bestätigen.
- Wählen Sie nun die Zeitangabe, ab wann sich das Gerät automatisch abschalten soll.
(OFF/30Min./60Min.120Min)
- Halten Sie die Menütaste 3 Sekunden lang gedrückt, um diese Option zu verlassen.

8. Zugriff auf den internen Speicher

Folgende zwei Möglichkeiten haben Sie, um auf den internen Speicher zuzugreifen.

8.1 Zugriff auf den internen Speicher über die App "ThermTec Outdoor"

8.2 Zugriff auf den internen Speicher über die USB-C Schnittstelle

Verbinden Sie das Wärmebildvorsatzgerät mit Ihrem Rechner und verwenden Sie das im Lieferumfang enthaltene USB-C Ladekabel. Nun haben Sie Zugriff auf die verschiedenen Ordner und können die internen Dateien kopieren, verschicken, löschen und verwalten.



Manuell aufgenommene Bilddateien



Automatisch aufgenommene RAV-Videodateien



Manuell aufgenommene Videodateien



Update

9. Bluetooth Fernbedienung

Mit der im Lieferumfang enthaltenen Fernbedienung, können Sie ganz bequem Ihr Vorsatzgerät steuern.



- Schalten Sie wie im Punkt "7. **Hauptmenü - Verbindungen**" das Bluetooth ein. Öffnen Sie nun die Ladeschale und entnehmen Sie die Fernbedienung. Halten Sie die mittlere Taste gedrückt, bis die LED anfängt zu blinken. Wenn die Fernbedienung erkannt wird, dann können Sie die beiden Geräte verbinden.
- Die Akkulaufzeit der Fernbedienung liegt bei max. 10 Stunden, wenn Sie ununterbrochen verbunden und genutzt wird. Mit der mitgelieferten Ladeschale, können Sie die Fernbedienung sogar bis zu 48 Stunden nutzen.
- Die Ladeschale dient nicht nur als eine Aufbewahrungsbox, sondern auch als eine Ladestation für die Fernbedienung.
- Achten Sie bitte darauf, dass die Ladestation und die Fernbedienung stets geladen sind. Wenn Sie die Ladeschale aufladen, so wird die inliegende Fernbedienung mit aufgeladen.

10. Installation der App "ThermTec Outdoor"

Suchen Sie im Apple-Store oder auf Google Play nach der App "Smart Thermal" und laden Sie diese App herunter. Sie können auch den unten stehenden QR-Code nutzen, um ganz bequem auf die App zu gelangen.



11. Technische Prüfung

Es wird empfohlen, das Gerät vor dem Gebrauch zu begutachten und zu überprüfen.

- Überprüfen Sie das äußere Erscheinungsbild des Gerätes. Das Gehäuse darf keine Rissen oder andere Beschädigungen aufweisen.
- Überprüfen Sie den Zustand des Objektivs und des Okulares. Es dürfen keine Rissen, Schmutz oder andere Ablagerungen vorhanden sein.

12. Wartung

Die Wartung sollte mindestens zweimal im Jahr durchgeführt werden und umfasst folgende Maßnahmen.

- Wischen Sie das Gehäuse (Metall- / und Kunststoffteile) mit einem Baumwolltuch von Staub und Schmutz frei. Prüfen Sie die Glasflächen des Okulars und der Objektivlinse.
- Entfernen Sie ggf. Staub und andere Verschmutzungen von der Linse. Vorzugsweise berührungslos z.B. mit einem Luftpinsel.
- Die Reinigung der Außenflächen vom Gerät sollte ausschließlich mit speziell für diesen Zweck vorgesehenen Mitteln erfolgen.

13. Firmware Update

Folgende zwei Möglichkeiten haben Sie, um auf den internen Speicher zuzugreifen.

13.1 Firmware Update mit der App "ThermTec Outdoor"

13.2 Firmware Update über den PC

Bitte laden Sie das entsprechende Upgrade-Paket auf der Webseite www.thermeyer.com herunter.

- Verbinden Sie das Gerät mit Ihrem PC. Verwenden Sie bitte ausschließlich mit dem mitgeliefertem USB-C Ladekabel.
- Kopieren Sie die aktuelle Update-Version und fügen Sie diese in den Ordner "Storage" ein.
- Gehen Sie nun wie im Punkt "7. Hauptmenü - System" beschrieben auf den Punkt "Update".
- Drücken Sie kurz die Menütaste, um das Update zu starten.



ThermTec Technology Co., Ltd.
Email: info@thermeyetec.com
Web: www.thermeyetec.com

