



MULTIFUNKTIONSWÄRMEBILDGERÄT

**Hunter**  
**VIPER**  
by NITEHOG™

BEDIENUNGSANLEITUNG

# SICHERHEITSHINWEISE

---

## Wichtige Benutzerhinweise

- 1. Lesen Sie vor dem Gebrauch:** Lesen Sie diese Anleitung vor der Verwendung des Geräts sorgfältig durch, um einen sicheren und ordnungsgemäßen Betrieb zu gewährleisten.
- 2. Testen:** Testen Sie das Gerät vor dem Gebrauch gründlich, insbesondere wenn es über einen längeren Zeitraum gelagert wurde.
- 3. Zerlegen:** Das Gerät nicht auseinander bauen. Reparaturen dürfen nur in autorisierten Servicezentren durchgeführt werden.
- 4. Optische Oberflächen:**
  1. Halten Sie die äußeren optischen Oberflächen stets sauber.
  2. Vermeiden Sie es, die optischen Oberflächen mit bloßen Händen zu berühren.
  3. Schützen Sie das Gerät vor Sand und Salzwasser, da diese die optischen Beschichtungen beschädigen können.
- 5. Sonnenlicht:** Richten Sie das Gerät niemals direkt auf die Sonne.
- 6. Abbildungsleistung:**
  1. Die Bildqualität hängt von der Umgebung und den atmosphärischen Bedingungen ab.
  2. Der Kontrast kann je nach Tageszeit unterschiedlich sein. Beispielsweise sind beim Sonnenuntergang die Temperaturunterschiede zwischen Objekten stärker ausgeprägt, was zu einem besseren Kontrast führt.
- 7. Lagerung:**
  1. Entfernen Sie die Batterie, wenn das Gerät über einen längeren Zeitraum gelagert wird.
  2. Bewahren Sie die Batterie in Polyethylenbeuteln auf, um Kontakt mit Metall zu vermeiden.
  3. Laden Sie die Batterie alle 2 – 3 Monate auf, um ihren Zustand zu erhalten.
- 8. Kondensation:**
  1. In den folgenden Fällen kann es zur Bildung von Kondenswasser auf den äußeren optischen Flächen kommen:
    1. Beim Transportieren des Geräts zwischen kalten und warmen Umgebungen.
    2. Wenn die Temperatur des Gerätes deutlich von der Umgebungstemperatur abweicht.
    3. In Umgebungen mit hoher Feuchtigkeit.
  2. Die Kondensation verschwindet normalerweise, sobald sich die Temperatur des Geräts an die Umgebungstemperatur angleicht. Verwenden Sie das mitgelieferte Reinigungstuch, um jegliche Feuchtigkeit zu entfernen. Antibeschlagsprays oder das mitgelieferte Gummizubehör können helfen, Kondensation zu vermeiden.
  3. Hinweis: Kondensation auf der Objektivlinse beeinträchtigt die Leistung des Geräts nicht.
- 9. Reinigung:** Reinigen Sie die Linsenoberflächen vorsichtig mit dem mitgelieferten Reinigungstuch.

# Inhalt

1. Lieferungsumfang.....	4
2. Geräteübersicht.....	5
3. Technische Parameter.....	6
4. Beschreibung der Bedienelemente.....	8
4.1 Dreistufiger Kippschalter.....	8
4.2 Bedienelemente.....	8
5. Grundlegende Bedienung.....	9
5.1 Ein-/Ausschalten/Standby.....	9
5.2 Benutzeroberfläche.....	9
5.3 Digitalzoom.....	11
5.4 AI SRF.....	12
5.5 Snapshot.....	13
5.6 NUC.....	13
5.7 Videoaufnahme.....	13
5.8 Anpassung der Display-Helligkeit.....	14
5.9 Paletten-Modus.....	14
5.10 Wechseln zwischen Clip-on-Modus und Beobachtungsmodus.....	14
6. Menü.....	15
6.1 Navigation.....	15
6.2 Bildeinstellungen.....	15
6.2.1 Helligkeit.....	16
6.2.2 Kontrast.....	16
6.2.3 Szene.....	17
6.2.4 Wetter.....	17
6.2.5 Filter.....	18
6.2.6 Palette.....	18
6.2.7 Reset.....	20
6.3 Eigenschaften.....	20
6.3.1 Ai SRF.....	20
6.3.2 Auto BPR.....	21
6.3.3 MBPR.....	21
6.3.4 Nivellierer.....	22
6.3.5 Kompass.....	23
6.3.6 Schnellwechselmodus.....	24
6.3.7 Target Lock.....	24
6.3.8 Zurück.....	25
6.4 Media.....	26
6.5 Einstellungen.....	26
6.5.1 NUC-Typ.....	26
6.5.2 Ausrichtung.....	27
6.5.3 Wi-Fi.....	30
6.5.4 Icon-Helligkeit.....	30
6.5.5 Datum & Zeit.....	31
6.5.6 Sprache.....	32
6.5.7 Info Box.....	32
6.5.8 Zurücksetzen auf Werkseinstellungen.....	33
7. Batterieeinsatz.....	34

# 1 Lieferungsumfang

---

N	BESCHREIBUNG	MENGE	
1	Multifunktionswärmebildgerät Viper 35 GEN2 Hunter	✓	1
2	Transportbox	✓	1
3	Zubehörbox	✓	1
4	Tasche	✓	1
5	Wiederaufladbare Batterie 18650	✓	1
6	Gummilinsenschutzabdeckung	✓	1
7	USB-Kabel	✓	1
8	Fokussierring	✓	1
9	Gegenring	✓	1
10	Reinigungstuch	✓	1
11	Garantiekarte	✓	1
12	QR zum Herunterladen der Bedienungsanleitung	✓	1

# 2 Geräteübersicht

## Hinweis!

Nach Abschluss der Ausrichtung und Bestätigung wird der Laserpointer automatisch ausgeschaltet.

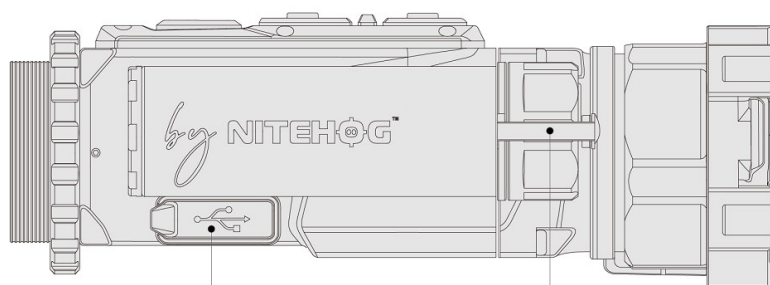

USB PORT

BATTERY CAP

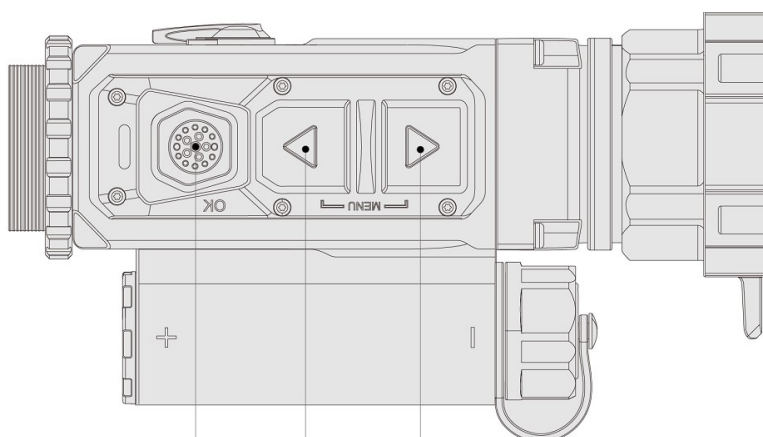

BRIGHTNESS / PALETTE

NUC / VIDEO RECORDING

DIGITAL ZOOM / AI SRF / SNAPSHOT

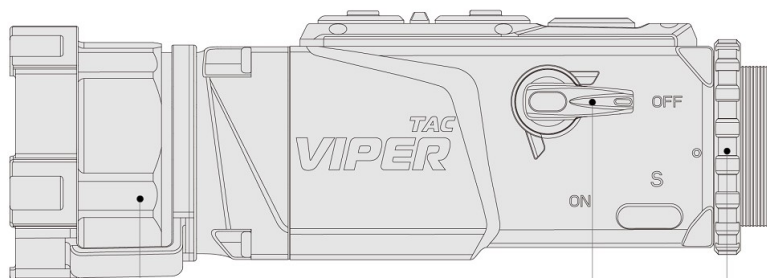

OBJECTIVE FOCUS RING

ATTACHMENT PLACE

ON / STANDBY / OFF

# 3 Technische Parameter

DETEKTOR	
Detektor-Typ	Uncooled Vox
Auflösung	640x512
Bildfrequenz	60HZ
Pixel	12um
Spektralbereich	8-14um
NETD	≤15mK
OPTIK	
Objektivlinse	35 mm F1.1 (nicht thermisch stabilisiert)
Vergrößerung	1x
FOV	12.57°x10°
FOV(H×V), m @100 m	22 m x 17,5 m(100 m)
Nahbereich	3 m
Augenabstand	25 mm
Austrittspupillendurchmesser	20 mm
WÄRMEBILDLEISTUNG	
Digitalzoom	1 x (Clip-on-Modus) / 1 x 2 x 3 x 4 x (Beobachtungsmodus)
Paletten	Black hot (Schwarz warm)/White hot (Weiß warm)/Red hot (Rot warm)/Isotherm/Auto Isotherm/Ironbow (Eisenbogen)/Rainbow (Regenbogen)
Szene	Highlights/Panorama/City/AI-Szene
Wettertyp	Hot (Warm)/Normal/Wet (Feucht)
Filter	Smooth (Weich)/Normal/Sharp (Scharf)
Startzeit	< 6 s
Menü und Information	GUI
Bildverbesserung	DDE
Helligkeit und Kontrast	AGC

FUNKTIONEN	
Bedienelemente	Kippschalter + 3 Tasten
Target track (Zielverfolgung)	Unterstützung
Target lock (Zielsperre)	Unterstützung
AI SRF	Unterstützung
Auto/Manuelles BRP	Unterstützung
Nivellierer & Kompass	Unterstützung
Rückstoßaktiviertes Video	10 s vor/nach Schießen
Mikrofon	Unterstützung
Bluetooth	Unterstützung
Lagerung	64G
Upgrade	APP Online-Upgrade/Serial-Port-Upgrade
Display	
Typ	Micro OLED MDP03C
Auflösung	1024 x 768
Videoausgabe	WI-FI
Stromversorgung	
Batterietyp:	1 x 18650
Typ C	5V2A
Betriebszeit	≥5h
PHYSIKALISCHE MERKMALE	
Gewicht (ohne Batterie)	≤330 g
Abmessungen	140 * 70 * 46 mm
Gewinde	M33.5 x 0.75
UMWELTVERTRÄGLICHKEIT	
Betriebstemperatur	-20°C + 50°C
Lagerungstemperatur	-40°C + 70°C
Stoßfestigkeit	>6000J

# 4 Beschreibung der Bedienelemente

## 4.1. DREISTUFIGER KIPPSCHALTER

KIPPSCHALTER	POSTION	ZUSTAND
	EIN	Einschalten
	S	Standby
	AUS	Ausschalten

## 4.2 BEDIENELEMENTE

TASTEN	KURZER TASTENDRUCK		LÄNGER TASTENDRUCK
	BEOBACH- TUNGSMODUS	CLIP-ON-MODUS	Snapshot
	Digitalzoom	AI SRF (nur SRF ist EIN)	
	NUC aktivierend		Videoaufnahme ein/aus
OK	Wechseln Sie zwischen vier Werten der Display-Leuchtdichte		Schneller Zugriff auf das Menü Palettenmodus
OK + 	Wechseln zwischen Clip-On und Beobachtungsmodus (nur verfügbar, wenn der Schnellumschaltmodus ein- geschaltet ist)		

# 5 Grundlegende Bedienung

## 5.1 EIN-/AUSSCHALTEN/STANDBY

Bewegen Sie den Kippschalter in die gewünschte Position für **EIN**, **S** (Standby) und **AUS**.

### Hinweis!

Der Hersteller übernimmt keine Verantwortung für Funk- oder Fernsehstörungen, die durch unbefugte Änderungen an diesem Gerät verursacht werden. Solche Änderungen können zum Erlöschen der Berechtigung des Benutzers zum Betrieb des Geräts führen.

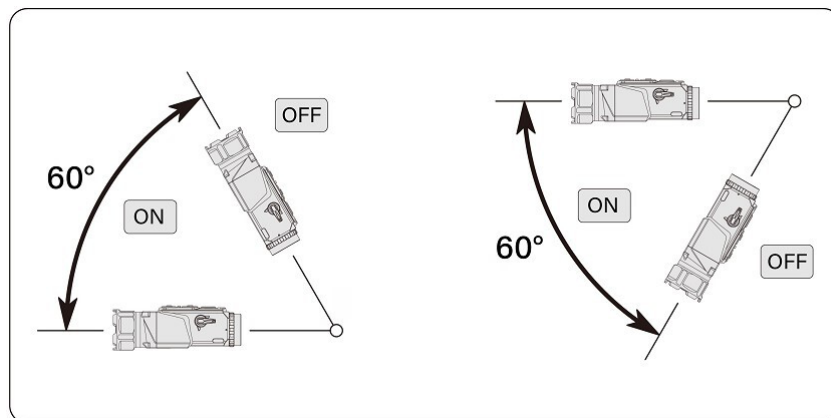

### Hinweis!

Wenn der Kippschalter in der Standby-Position steht:

- Bleibt das Gerät eingeschaltet, wenn der Neigungsbereich zu beiden Seiten innerhalb von 45° und nach oben oder unten innerhalb von 60° liegt. Das Gerät wechselt automatisch in den Standby-Modus, wenn die Neigung 45° zu einer Seite oder 60° nach oben oder unten überschreitet.
- Wenn das Gerät und die Benutzeroberfläche 5 Minuten lang inaktiv bleiben, wird das Display automatisch ausgeschaltet, um Strom zu sparen und unerwünschtes Licht zu minimieren. Wenn das Gerät jedoch Videos streamt, bleibt diese Funktion aktiv.

## 5.2 BENUTZEROBERFLÄCHE

Nach dem Einschalten wird das Basis-OSD angezeigt. Durch Drücken einer beliebigen Taste wird zum vollständigen OSD gewechselt. Wenn im Voll-OSD innerhalb von 3 Sekunden keine Aktion ausgeführt wird, wechselt das Voll-OSD automatisch zum Basis-OSD.



Basis-OSD in Clip-on-Modus



Voll-OSD in Clip-on-Modus



Basis-OSD in Beobachtungsmodus



Voll-OSD in Beobachtungsmodus

### Achtung!

Wenn das Gerät eingeschaltet ist, wird das Basis-OSD sowohl im Clip-On-Modus als auch im Beobachtungsmodus angezeigt. Durch Drücken einer beliebigen Taste wird das Voll-OSD aktiviert, das 3 Sekunden lang auf dem Bildschirm bleibt und dann automatisch verschwindet.

### Hinweis!

Wenn Sie in den Beobachtungsmodus wechseln, wird  15 Sekunden lang in der Mitte des Bildschirms angezeigt. Nach 15 Sekunden wird es automatisch in die obere rechte Ecke des Bildschirms verschoben.

## 5.3 DIGITALZOOM (NUR IM BEOBACHTUNGSMODUS VERFÜGBAR)

Die **Auf**-Taste in **Beobachtungsmodus** kurz drücken, um zwischen 1x/2x/3x/4x zu vergrößern oder zu verkleinern. Der aktuelle Digitalzoom wird auf der rechten Seite des Bildschirms angezeigt.



## 5.4 AI SRF (NUR IM CLIP-ON-MODUS VERFÜGBAR)

Die **AI SRF**-Funktion berechnet mithilfe eines Algorithmus automatisch die Entfernung zu einem Objekt bekannter Größe und so hilft Benutzern, die ungefähre Entfernung zum Tier schnell abzuschätzen. Wenn **AI SRF** im Hauptmenü aktiviert ist, drücken Sie kurz die **Auf**-Taste, um die **AI SRF**-Funktion im **Clip-On-Modus** einzuschalten.

Stellen Sie sicher, dass der LRF-Cursor  auf das Ziel gerichtet ist, richten Sie die untere horizontale Leiste an der Basis des Objekts aus, die obere horizontale Leiste wird automatisch ausgerichtet und berechnet die Abstände für die vier Referenzobjekte automatisch. Der Benutzer wählt den entsprechenden Abstand je nach Größe des Objekts.

Halten Sie die **OK**-Taste gedrückt, um die **AI SRF**-Funktion zu verlassen.



Basis-OSD in Clop-On-Modus

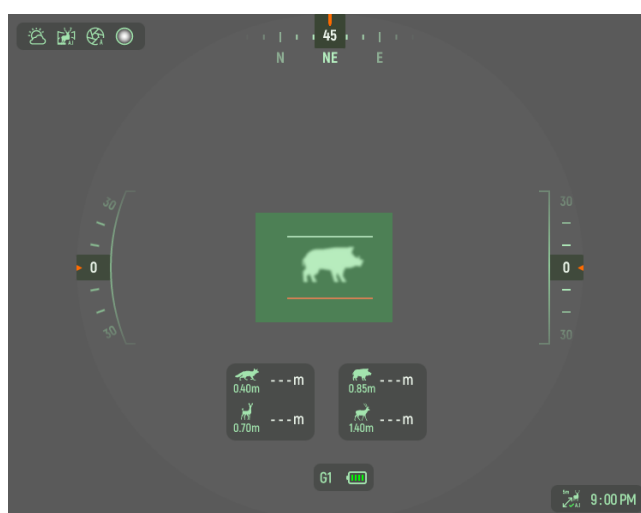

Voll-OSD in Clip-On-Modus



Voll-OSD in Clip-On-Modus

### Wichtig!

Die Benutzer können aus 18 vordefinierten Silhouetten 4 Silhouetten zum Anzeigen auf dem Bildschirm auswählen.

## 5.5 SNAPSHOT

Drücken Sie lange die **Auf**-Taste, um ein Foto aufzunehmen. Das Aufnahmesymbol wird 1 Sekunde lang auf dem Bildschirm angezeigt, bevor es verschwindet.



## 5.6 NUC

Drücken Sie kurz die **Ab**-Taste, um eine Ungleichmäßigkeitskorrektur vorzunehmen.

## 5.7 VIDEOAUFNAHME

Drücken Sie lange auf die **Ab**-Taste, um eine Videoaufnahme zu starten. Ein Aufnahmetimer wird auf dem Bildschirm angezeigt. Drücken Sie lange die **Ab**-Taste, um die Videoaufnahme zu stoppen und zu speichern.



## 5.8 ANPASSUNG DER DISPLAY-LEUCHTDICHTE

---

Drücken Sie kurz die **OK**-Taste, um zwischen vier Werten der Display-Leuchtdichte zu wechseln.



**Hinweis!**

Wenn Auto Isotherm aktiviert ist, drücken Sie kurz die OK-Taste, um eine Probe durchzuführen.

## 5.9 PALETTEN-MODUS

---

Drücken Sie lange auf die **OK**-Taste, um die Palette von **Black hot**, **White hot**, **Red hot**, **Isotherm**, **Auto Isotherm**, **Ironbow** und **Rainbow** umzuschalten.

## 5.10 WECHSELN ZWISCHEN CLIP-ON-MODUS UND BEOBACHTUNGSMODUS

---

Drücken Sie gleichzeitig die **OK**- und die **Ab**-Taste, um schnell zwischen **Clip-On-Modus** und **Beobachtungsmodus** zu wechseln.

**Hinweis!**

Die Schnellumschaltfunktion kann nur ausgeführt werden, wenn sie vom Hauptmenü aus aktiviert wird.



# 6 MENÜ

---

## 6.1 NAVIGATION

---

Bewegen Sie den Kippschalter in die gewünschte Position für **EIN**, **S** (**Standby**) und **AUS**.

TASTEN	KURZER TASTENDRUCK	LÄNGER TASTENDRUCK
	Menü aufrufen	---
	Den Cursor nach oben bewegen	---
	Den Cursor nach unten bewegen	---
<b>OK</b>	Funktionsauswahl	Menü verlassen

## 6.2 BILDEINSTELLUNGEN

---

Drücken Sie gleichzeitig die **Auf-** und die **Ab-**Taste, um das **Menü** aufzurufen, drücken Sie die **Auf-** und **Ab-**Taste, um **Bildeinstellungen auszuwählen** und drücken Sie die **OK-**Taste, um das sekundäre Menü aufzurufen und die Parameter der aktuellen Option anzupassen.

## 6.2.1 HELBIGKEIT

Wählen Sie **Helligkeit**, um die Bildhelligkeit durch Drücken der **Auf-** oder **Ab-**Taste von 1 bis 4 anzupassen und drücken Sie die **OK**-Taste, um zu speichern und zur oberen Benutzeroberfläche zurückzukehren.

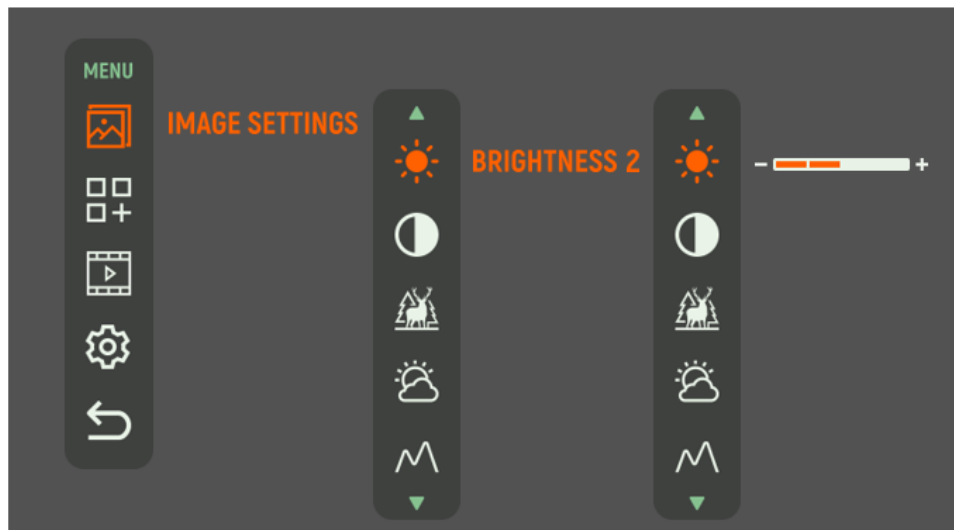

### Hinweis!

**Helligkeit** in **Bildeinstellungen** steht in keinem Zusammenhang mit der Anpassung der **Leuchtdichte**.

## 6.2.2 KONTRAST

Wählen Sie **Kontrast**, um den Bildkontrast durch Drücken der **Auf-** oder **Ab-**Taste von 1 bis 4 anzupassen und drücken Sie die **OK**-Taste, um zu speichern und zur oberen Benutzeroberfläche zurückzukehren.

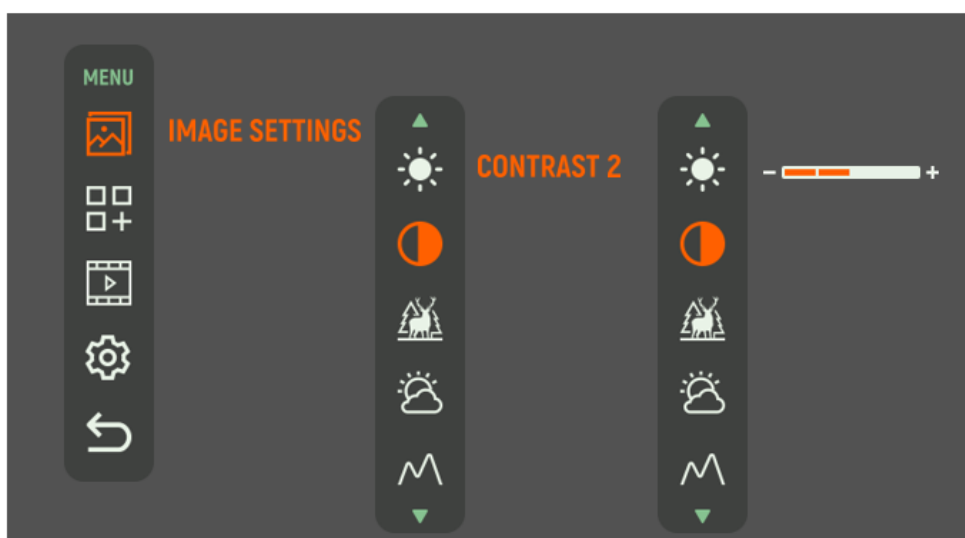

## 6.2.3 SZENE

Wählen Sie einen Szenenmodus basierend auf den Eigenschaften der Szene und Ihren Vorlieben aus. Drücken Sie kurz die **Auf-** oder **Ab-**Taste, um den Szenenmodus zwischen **Highlights**, **Panorama**, **City** und **AI-Szene** zu wechseln. Drücken Sie kurz die **OK**-Taste, um zu speichern und zur oberen Benutzeroberfläche zurückzukehren.



**Highlights** - dieses Typ von Bildkontrastierung ist für die Erkennung und Beobachtung geeignet.



**Panorama** - dieses Typ von Bildkontrastierung ist für die Erkennung und Beobachtung von Panoramazenen mit einer Kombination aus: Wald und Himmel, Erde und Himmel und Szenen am Horizont geeignet.



**City** - dieses Typ von Bildkontrastierung ist für Hochtemperaturszenen geeignet.



**AI-Szene** - **adaptiver Szenenmodus**, wählt je nach Umgebungsbedingungen automatisch **Highlights**, **Panorama**, und **City** und wechselt zwischen diesen.

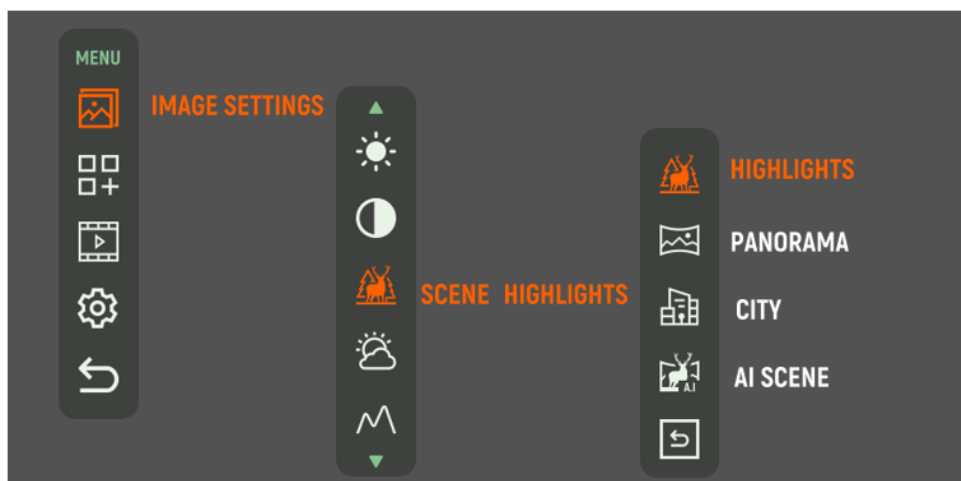

## 6.2.4 WETTER

Wählen Sie den **Wetter**-Modus und wechseln Sie zwischen **Normal**, **Nass** und **Warm**, indem Sie kurz die **Auf-** oder **Ab-**Taste drücken. Drücken Sie kurz die **OK**-Taste, um zu speichern und zur oberen Benutzeroberfläche zurückzukehren.

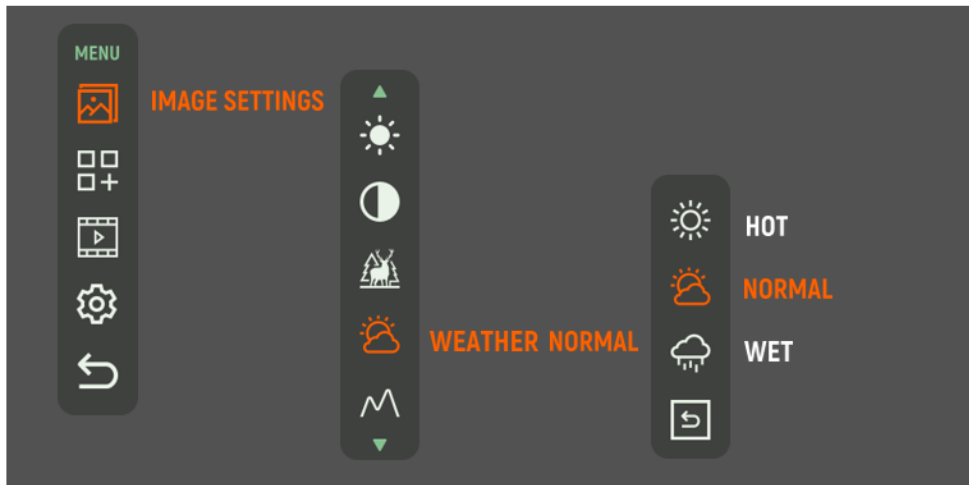

## 6.2.5 FILTER

Wählen Sie den **Filter**-Modus und wechseln Sie zwischen **Weich**, **Normal** und **Scharf**, indem Sie kurz die **Auf-** oder **Ab-**Taste drücken. Drücken Sie kurz die **OK**-Taste, um zu speichern und zur oberen Benutzeroberfläche zurückzukehren.

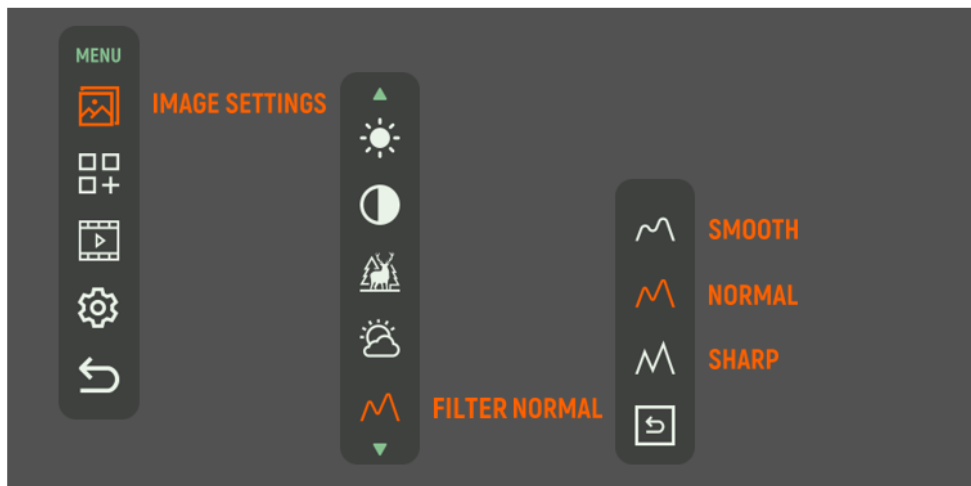

## 6.2.6 PALETTEN

Wählen Sie den **Paletten**-Modus und wechseln Sie zwischen **Black Hot**, **White Hot**, **Red Hot**, **Smooth**, **Isotherm**, **Auto Isotherm**, **Ironbow** und **Rainbow** indem Sie kurz die **Auf-** oder **Ab-**Taste drücken. Drücken Sie kurz die **OK**-Taste, um zu speichern und zur oberen Benutzeroberfläche zurückzukehren.

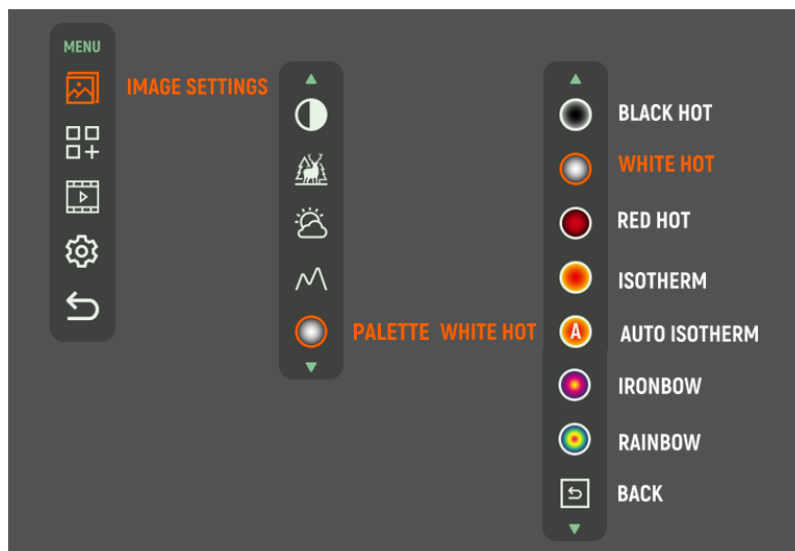

-  **Black hot (Schwarz warm)** - wärmere Objekte erscheinen in Schwarz.
-  **Weisse hot (Weiss warm)** - wärmere Objekte erscheinen in Weiß.
-  **Red hot (Rot warm)** - das Bild ist rot-schwarz, um das von den Displays ausgehende blaue Licht zu minimieren und den Augen mehr Komfort zu bieten.
-  **Isotherm** - die Objekte oberhalb der Schwellentemperatur sind in verschiedenen Rottönen gefärbt. Die Temperaturschwelle kann durch die gezeigte Temperaturskala eingestellt (erhöht/verringert) werden. Durch Erhöhen des Schwellenwerts wird die Färbung der kälteren Objekte ignoriert. Diese Option hängt stark von der Objektentfernung ab. Es wird dringend empfohlen, im täglichen Gebrauch verschiedene Werte des Schwellenwerts auszuprobieren, um den richtigen Wert für Ihre persönlichen Präferenzen zu finden. Drücken Sie kurz die **OK**-Taste, um den Temperaturschwellenwert anzupassen, und verringern oder erhöhen Sie den Wert, indem Sie kurz die **Auf**- oder **Ab**-Taste drücken.
-  **Auto Isotherm** - dieser Modus ermöglicht es, ein markiertes Objekt als Objekt mit der niedrigsten Temperatur in der Szene festzulegen, und die anderen Objekte in der Szene mit höheren Temperaturen werden automatisch mit gelb-roten Farben mit Abstufung zu dieser Temperaturschwelle hervorgehoben. Bei Aktivierung von Auto Isotherm, drücken Sie kurz die **OK**-Taste, um den Wert festzulegen (Markierung des Objekts).
-  **Ironbow (Eisenbogen)**- dieser Modus erhöht die Möglichkeiten für die Erkennung und Identifizierung der Objekte.
-  **Rainbow (Regenbogen)**- dieser Modus erhöht die Möglichkeiten für die Erkennung und Identifizierung der Objekte.

## 6.2.7 ZURÜCKSETZEN DER BILDEINSTELLUNGEN

Wählen Sie **Alles zurücksetzen** und wechseln Sie zwischen **Nein** oder **Zurücksetzen**, indem Sie kurz die **Auf-** oder **Ab-**Taste drücken. Drücken Sie zur Bestätigung die **OK**-Taste und es wird automatisch zur oberen Benutzeroberfläche zurückgekehrt.

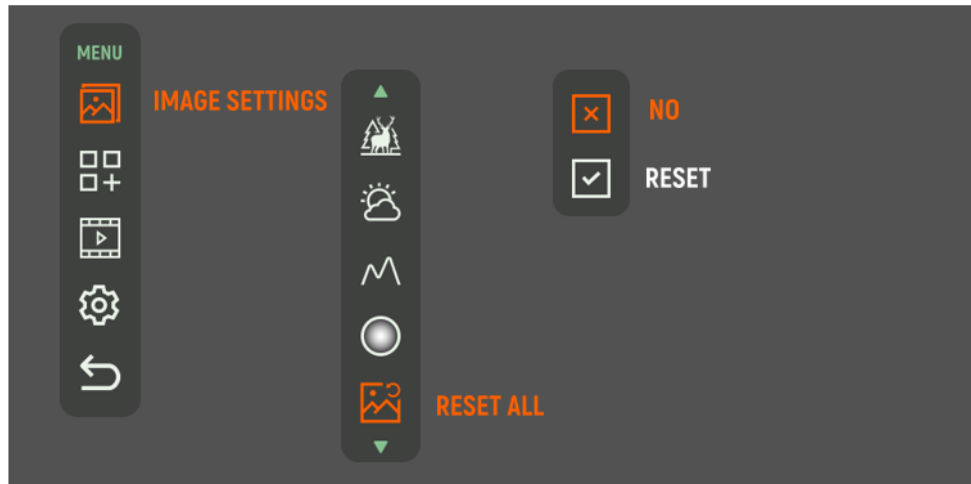

## 6.3 EIGENSCHAFTEN

Drücken Sie gleichzeitig **Auf-** und **Ab-**Taste, um auf das **Menü** zuzugreifen. Navigieren Sie mit den **Auf-** und **Ab-**Tasten zur Option **Eigenschaften** und drücken Sie die **OK**-Taste, um das Untermenü für die verschiedenen Funktionen aufzurufen.

### 6.3.1 AI SRF

Wählen Sie die **AI SRF**-Funktion, drücken Sie kurz die **OK**-Taste, um zwischen **Ein** oder **Aus** zu wechseln, drücken Sie lange die **OK**-Taste, um zur oberen Benutzeroberfläche zu gelangen.



## 6.3.2 AUTO BPR

---

Wählen Sie die **Auto BRP**-Funktion (zur automatischen Korrektur fehlerhafter Pixel), drücken Sie kurz die **OK**-Taste, um zwischen **Ein**- oder **Aus**-Taste zu wechseln, drücken Sie lang die **OK**-Taste, um zur oberen Benutzeroberfläche zu gelangen.

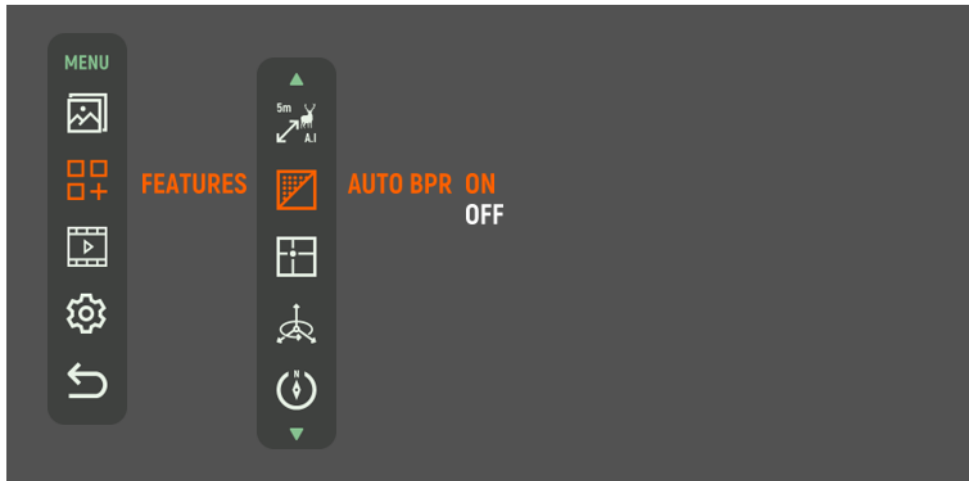

## 6.3.3 MBPR

---

Wählen Sie die **MBPR**-Funktion, um **MBPR zu aktivieren** (manuelle Korrektur fehlerhafter Pixel), schließen Sie die Linsenabdeckung. Nach dem Herunterzählen von 3-2-1 ist der Vorgang abgeschlossen und es wird automatisch zur oberen Schnittstelle gewechselt.

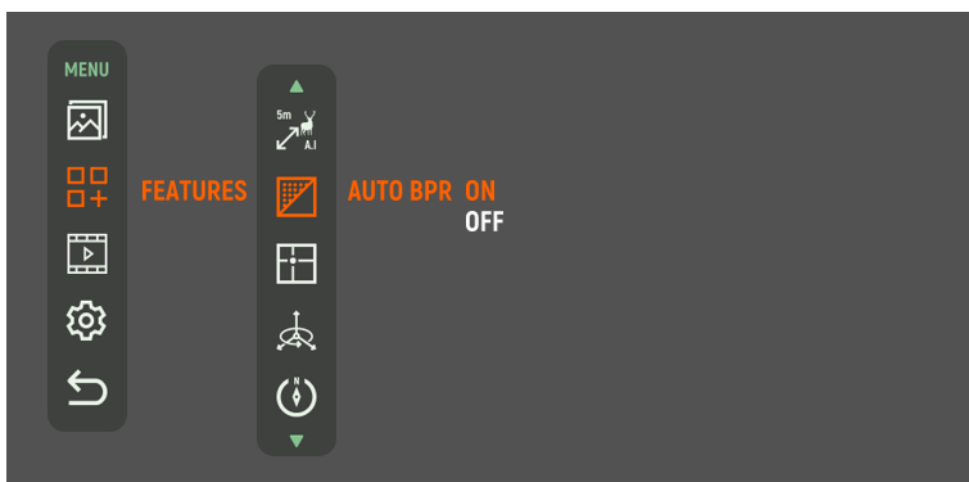

## 6.3.4 NIVELLIERER

Wählen Sie die **Nivellierer**-Funktion, drücken Sie kurz die **OK**-Taste, um das sekundäre Menü aufzurufen, wechseln Sie zwischen **Ein/Aus**, **Kalibrieren** und **Zurück**, indem Sie kurz die **Auf-** oder **Ab-**Taste drücken.

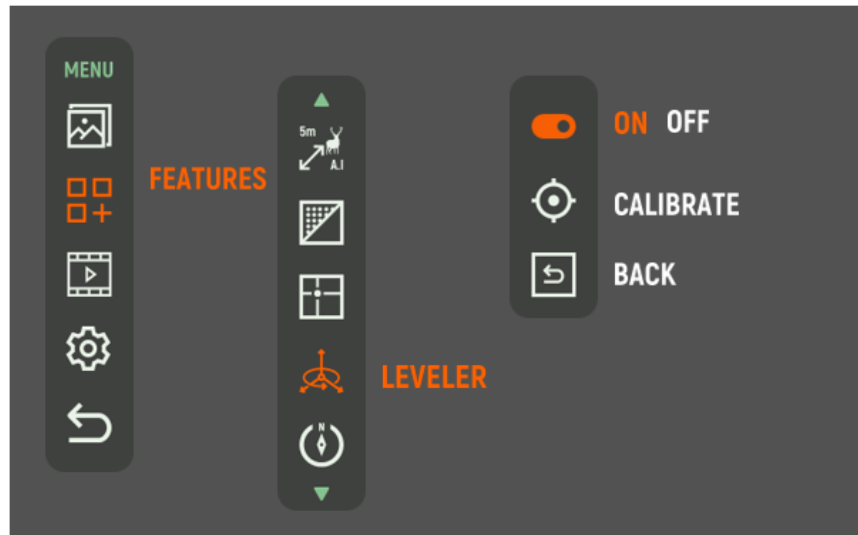

 Wählen Sie die **Ein/Aus**, drücken Sie kurz die **OK**-Taste, um den **Nivellierer** ein-/auszuschalten.

 Wählen Sie **Kalibrieren**, drücken Sie kurz die **OK**-Taste, um die **Kalibrierung** durchzuführen. Auf dem Bildschirm erscheint ein Fortschrittsbalken. Stellen Sie sicher, dass das Gerät waagrecht und unbeweglich bleibt, bis der Fortschrittsbalken 100 % erreicht. Sobald die Kalibrierung abgeschlossen ist, kehrt das Gerät automatisch zur oberen Schnittstelle zurück.



### Hinweis!

Bitte stellen Sie sicher, dass das Gerät waagrecht und unbeweglich bleibt, um die Kalibrierung der Nivelliereinrichtung durchzuführen. Bewegungen oder Neigungen können dazu führen, dass die Kalibrierung fehlschlägt.

 Wählen Sie **Zurück**, drücken Sie kurz die **OK**-Taste, um zur oberen Benutzeroberfläche zu gelangen.

## 6.3.5 KOMPASS

Wählen Sie die **Nivellierer**-Funktion, drücken Sie kurz die **OK**-Taste, um das sekundäre Menü aufzurufen, wechseln Sie zwischen **Ein/Aus**, **Kalibrieren** und **Zurück**, indem Sie kurz die **Auf-** oder **Ab-**Taste drücken.



Wählen Sie die **Ein/Aus**, drücken Sie kurz die **OK**-Taste, um den **Kompass** ein-/auszuschalten.



Wählen Sie **Kalibrieren**, drücken Sie kurz die **OK**-Taste, um die Kalibrierung durchzuführen.

Auf dem Bildschirm erscheint ein Fortschrittsbalken. Vergewissern Sie sich, dass das Gerät mit der Nivelliereinrichtung kalibriert wurde, und führen Sie dann eine volle 360°-Umdrehung im Uhrzeigersinn auf einer ebenen Fläche durch, bis der Fortschrittsbalken 100% erreicht. Sobald die Kalibrierung abgeschlossen ist, kehrt das Gerät automatisch zur oberen Schnittstelle zurück.



Wählen Sie **Zurück** und drücken Sie kurz die **OK**-Taste, um zur oberen Benutzeroberfläche zu gelangen.

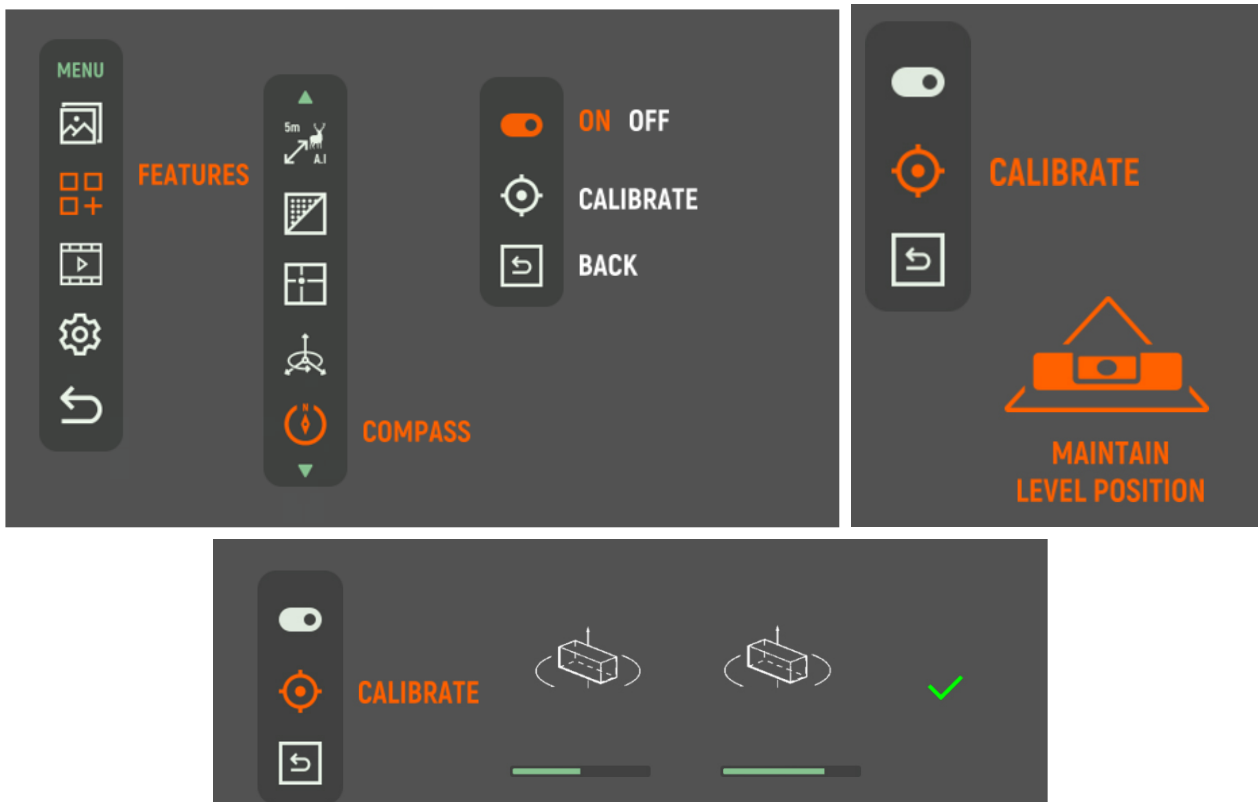

### Hinweis!

Bitte stellen Sie sicher, dass das Gerät mit einem Nivellierer kalibriert wurde und auf einer ebenen Fläche steht, um die Kalibrierung durchzuführen. Ein falscher Winkel verhindert, dass das Gerät die Kalibrierung durchführen kann.

## 6.3.6 SCHNELLUMSCHALTMODUS

---

Um den **Schnellwechselmodus** zwischen **Beobachtung** und **Clip-On-Modus zu aktivieren**, drücken Sie kurz die **OK-Taste**.

Um zum vorherigen Menü (obere Benutzeroberfläche) zurückzukehren, halten Sie die **OK-Taste** gedrückt.

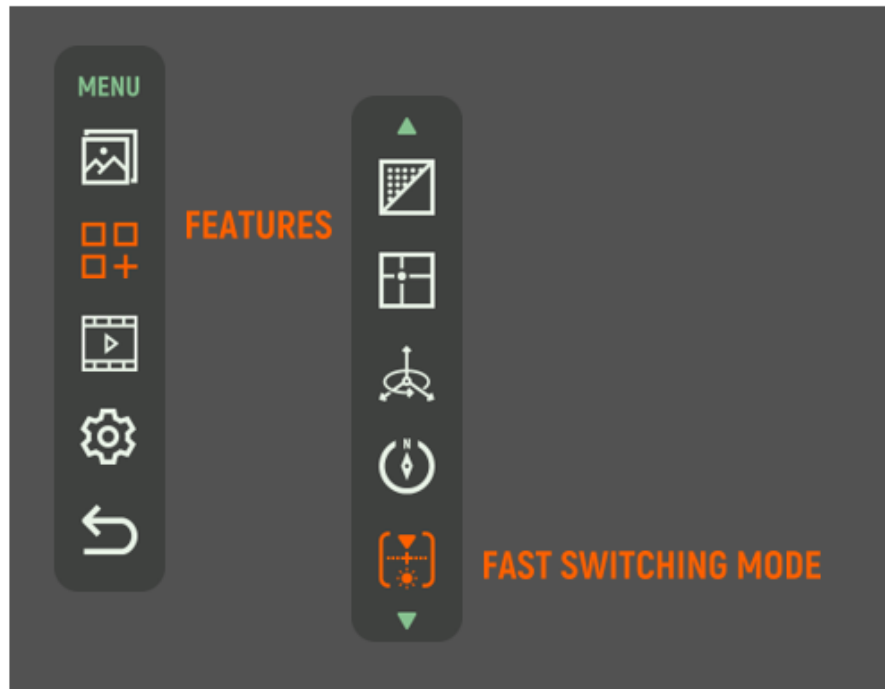

## 6.3.7 TARGET LOCK (ZIELSPERRE)

---

Wählen Sie **Target Lock** und drücken Sie kurz die **OK-Taste**, um **Target Lock** ein- oder auszuschalten.

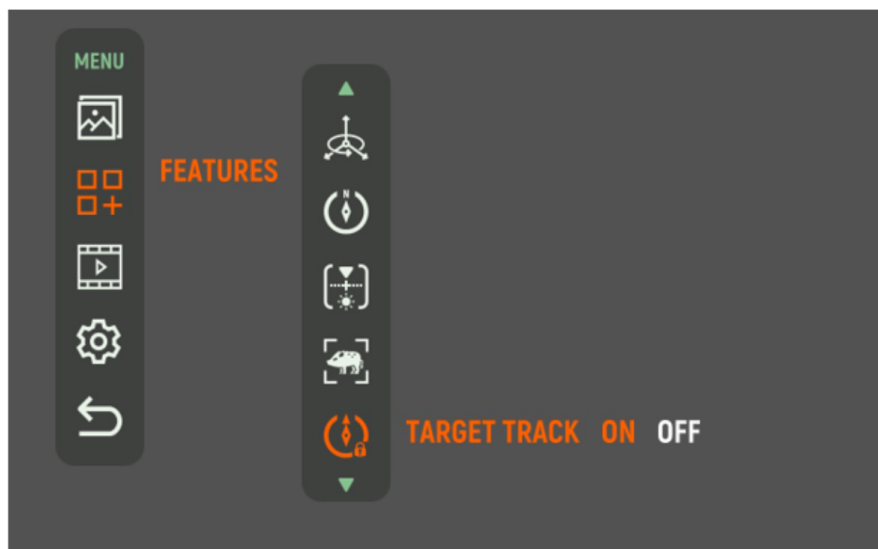

Beim eingeschalteten **Target Lock** markiert das Gerät die aktuelle Position automatisch mit einem roten Schlosssymbol , wenn es einen Schuss erkennt.



Wenn das Ziel das Sichtfeld verlässt, zeigt das Pfeilsymbol  auf die markierte Position.





## 6.3.8 ZURÜCK

Wählen Sie **Zurück**, drücken Sie kurz die **OK**-Taste, um zur oberen Benutzeroberfläche zu gelangen.



## 6.4 MEDIA

Drücken Sie gleichzeitig die **Auf**- und **Ab**-Taste, um auf das **Menü** zuzugreifen. Navigieren Sie mit den **Auf**- und **Ab**-Tasten zur Option **Media**, und drücken Sie die **OK**-Taste, um ihre Untermenü aufzurufen.

Drücken Sie kurz die **OK**-Taste, um **Rückstoßaktiviertes Video**  oder das **Mikrofon**  ein- bzw. auszuschalten. Die Viper-Serie verfügt über einen integrierten 64-GB-Speicherplatz für Fotos und Videoaufnahmen. Mit der Funktion Speicher  kann der Benutzer den genutzten Speicherplatz einsehen und neu verfügbaren Speicher erkennen. Neu hinzugefügter Speicherplatz wird zur leichteren Identifizierung im Symbol grün hervorgehoben. Wenn der belegte Speicherplatz 63 GB erreicht, wird die Meldung „Interner Speicherplatz ist nicht ausreichend und muss sofort gelöscht werden“ angezeigt.

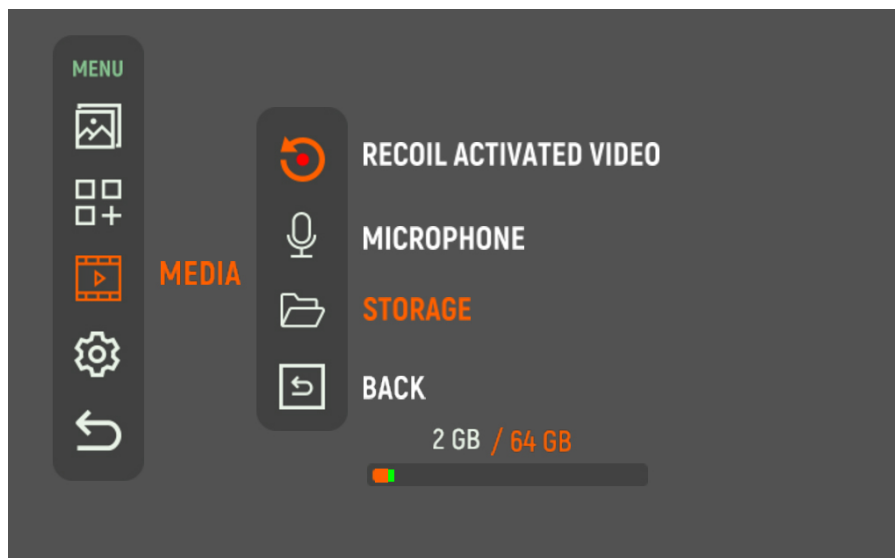

## 6.5 EINSTELLUNGEN

### 6.5.1 NUC-TYP

Wählen Sie den **NUC Typ**, drücken Sie kurz die **OK**-Taste, um das sekundäre Menü aufzurufen, wechseln Sie zwischen **Auto NUC**, **Manual NUC** und **Zurück**, indem Sie kurz die **Auf**- oder **Ab**-Taste drücken.

**Automodus** - die Kalibrierung erfolgt automatisch in regelmäßigen Intervallen mit Hilfe eines im Gerät befindlichen Verschlussmechanismus.

**Manueller Modus** - die Kalibrierung wird vom Benutzer durch Drücken der **Ab**-Taste in gewünschten Intervallen mit Hilfe eines im Gerät befindlichen Verschlussmechanismus durchgeführt. Es ist nicht erforderlich, dass der Benutzer die Linsenabdeckung schließt.

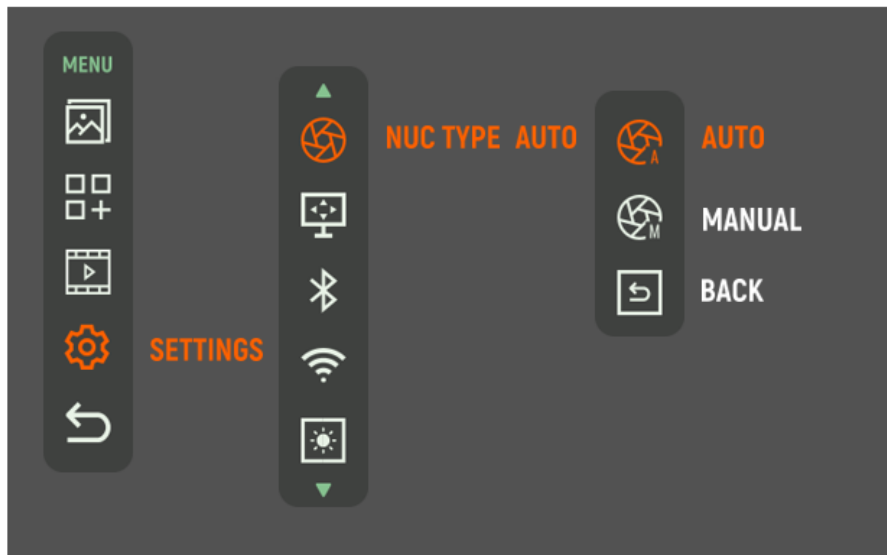

## 6.5.2 AUSRICHTUNG

Die Viper-Serie ist werkseitig kalibriert, um eine perfekte Ausrichtung auf die Visierlinie Ihres Zielfernrohrs zu gewährleisten, wenn sie als Clip-On verwendet wird. Das Hinzufügen eines weiteren Geräts kann jedoch die Vibrationen und die Durchbiegung des Zielfernrohrs verändern und möglicherweise den Auftreffpunkt verschieben. Um diesem entgegenzuwirken, ermöglicht die **Ausrichtungsfunktion** präzise Anpassungen der optischen Achse der Primäroptik und des Vorsatzgerätes für optimale Genauigkeit und Leistung.

Drücken Sie kurz die **OK-Taste**, um zwischen **Ausrichtung-Datei**, **Reset X-Wert**, **Reset Y-Wert**, **Speichern zu wechseln** und beenden Sie den Vorgang durch kurzes Drücken der **Auf-** und **Ab-Tasten**.

Es gibt 3 Arten von Ausrichtungsdateien: **G1, G2, G3**.

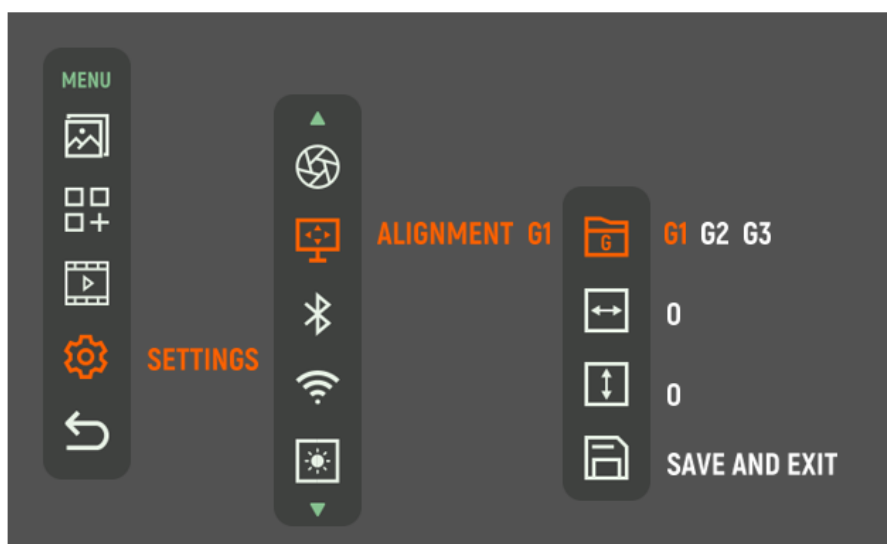

Das Ziel auf 100 Meter anvisieren und schießen. Messen Sie anschließend die horizontale und vertikale Distanz zwischen dem Auftreffpunkt des Geschosses und dem Zielpunkt.

**1Klick X= 2.6cm@100m**

**1Klick Y= 2.6cm@100m**

Drücken Sie kurz die **OK**-Taste, um ein Ausrichtungsprofil oder die Option Reset **X**-Wert oder Reset **Y**-Wert auszuwählen. Drücken Sie kurz die **Auf**- oder **Ab** -Taste, um den **X/Y**-Wert zu erhöhen oder zu verringern. Drücken Sie zur Bestätigung kurz **die OK**-Taste.

Liegt der Auftreffpunkt des Geschosses beispielsweise **5.2cm** mm unterhalb des Zielpunktes und **2.6cm** links vom Zielpunkt,

**X = -2.6cm = -1 x 2.6cm**, was eine **1**-Klick-Korrektur der Darstellung nach links bedeutet.

**Y = -5.2cm = -2 x 2.6cm**, was eine **2**-Klick-Korrektur der Darstellung nach unten bedeutet.

Drücken Sie die **OK**-Taste, um das Ausrichtungsprofil **G1** auszuwählen und drücken Sie dann zur Bestätigung die **OK**-Taste.

Drücken Sie anschließend die **Ab**-Taste, um zur Option **X-Wert Reset** zu navigieren und drücken Sie die **OK**-Taste, um die Schnittstelle **X-Wert Reset** aufzurufen, drücken Sie die **Auf**- oder **Ab**-Taste, um den **X**-Wert auf **-1** anzupassen und drücken Sie dann zur Bestätigung die **OK**-Taste.

Drücken Sie auf ähnliche Weise die **Ab**-Taste, um die Option **Y-Wert Reset** auszuwählen und drücken Sie die **OK**-Taste, um die Schnittstelle **Y-Wert Reset** aufzurufen, passen Sie den Wert auf **-2** durch Drücken der **Auf**- oder **Ab**-Taste an und drücken Sie zur Bestätigung die **OK**-Taste.

### Hinweis!

Wenn Sie das Gerät auf die Werkseinstellungen zurücksetzen, wird das Ausrichtungsprofil nicht zurückgesetzt; die bestehende Konfiguration wird beibehalten.



### 6.5.3 WI-FI

Drücken Sie kurz die **OK**-Taste, um zwischen dem Ein- und Ausschalten von **Wi-Fi** zu wählen.

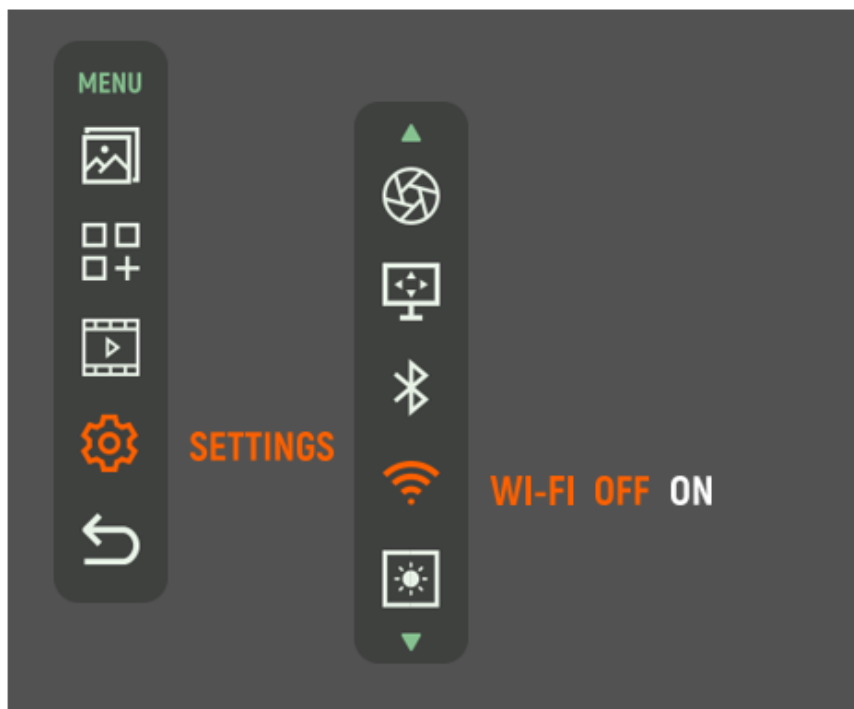

## 6.5.4 SYMBOL HELLIGKEIT

Drücken Sie kurz die **OK**-Taste, um das Symbol **Helligkeit** von 1 bis 5 durch Drücken der **Auf**- oder **Ab**-Taste anzupassen, drücken Sie kurz die **OK**-Taste, um zu speichern und zur oberen Benutzeroberfläche zu gelangen.

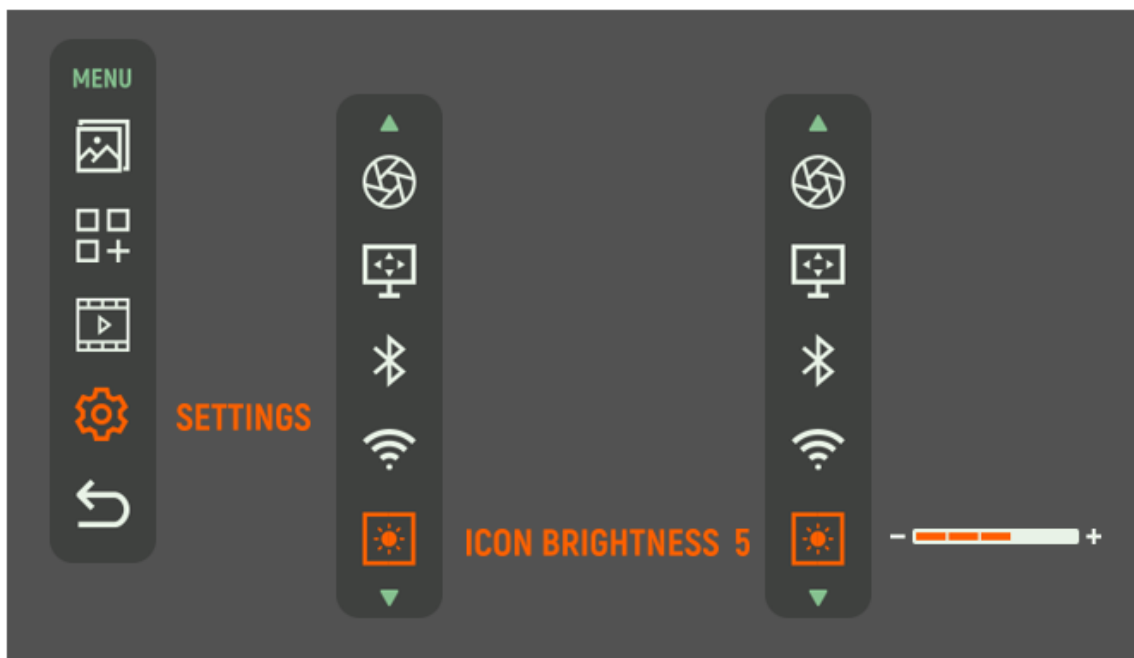



## 6.5.5 DATUM & ZEIT

Im Untermenü **DATUM & ZEIT** wählen Sie **Zeitzone** , drücken Sie kurz die **Auf-** oder **Ab-**Taste, um die Zeitzone zu ändern, drücken Sie zur Bestätigung die **OK**-Taste.

Wählen Sie , drücken Sie kurz die **OK**-Taste, um zwischen dem 12-Stunden- und dem 24-Stunden-Format zu wechseln.

Wählen Sie , drücken Sie kurz die **OK**-Taste, um die Zeit-Reset-Funktion zu aktivieren, drücken Sie die **Auf-** oder **Ab-**Taste, um die Zahl einzusetzen und drücken Sie kurz die **OK**-Taste, um zu speichern und wechseln Sie zwischen den Einstellungen **Stunde**, **Minute** und **AM&PM**.

Wählen Sie , drücken Sie kurz die **OK**-Taste, um die Datum-Reset-Funktion zu aktivieren, drücken Sie die **Auf-** oder **Ab-**Taste, um die Zahl einzusetzen und drücken Sie kurz die **OK**-Taste, um zu speichern und wechseln Sie zwischen den Einstellungen **Tag**, **Monat** und **Jahr**.

Wählen Sie , drücken Sie kurz die **OK**-Taste, um zur oberen Benutzeroberfläche zu gelangen.

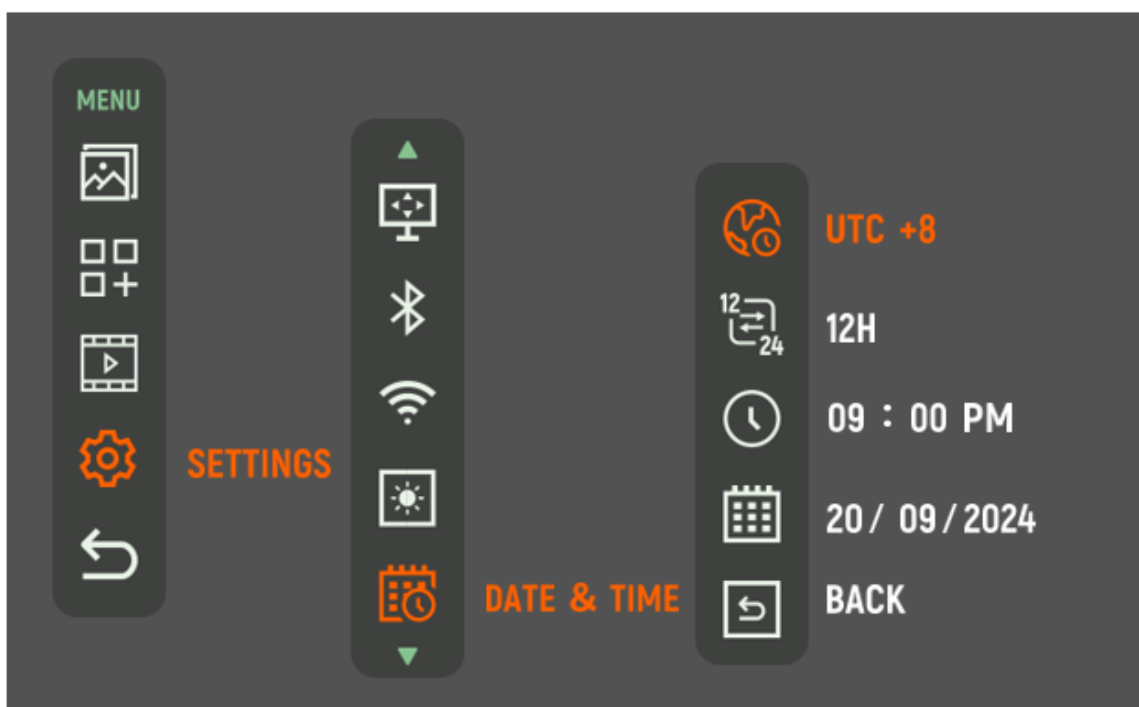

## 6.5.6 SPRACHE

Wählen Sie eine **Sprache** durch kurzes Drücken der **OK**-Taste, um auf das Untermenü **Sprache** zuzugreifen, verwenden Sie dann die **Auf**- oder **Ab**-taste, um zwischen **EN**, **DE**, **ES**, **IT** oder **FR** zu wählen.

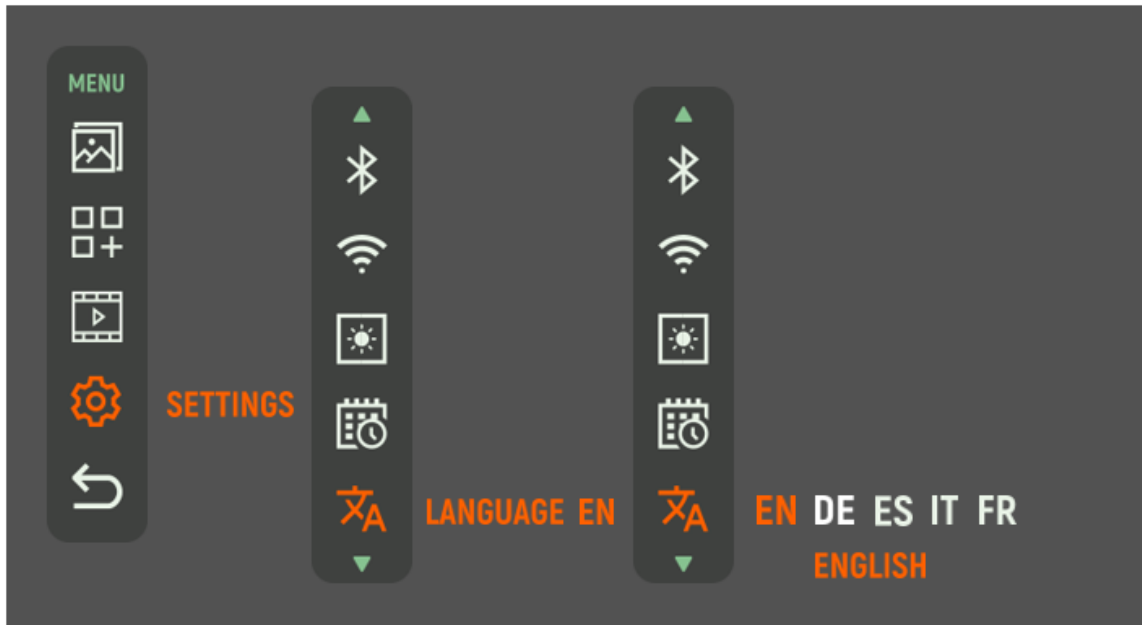

## 6.5.7 INFO BOX

Wählen Sie die **Info Box**, drücken Sie kurz die **OK**-Taste, um die relevanten Informationen, einschließlich Gerätemodell, wichtigste technische Merkmale, Hardwareversion, Firmwareversion und tatsächliche Zeit, anzuzeigen.

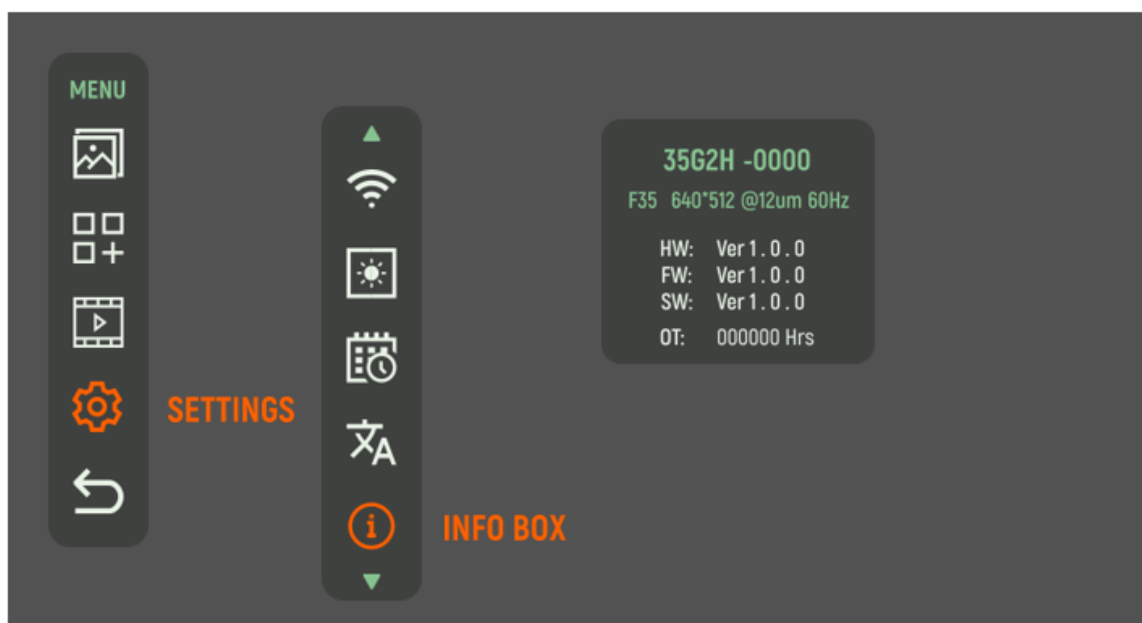

## 6.5.8 ZURÜCKSETZEN AUF WERKSEINSTELLUNGEN

Wählen Sie **Zurücksetzen auf Werkseinstellungen**, drücken Sie kurz die **OK**-Taste, um die Schnittstelle **Zurücksetzen auf Werkseinstellungen** aufzurufen, drücken Sie kurz die **Auf**- oder **Ab**-Taste, um **Nein** oder **Zurücksetzen** auszuwählen und bestätigen Sie Ihre Auswahl durch kurzes Drücken der **OK**-Taste.

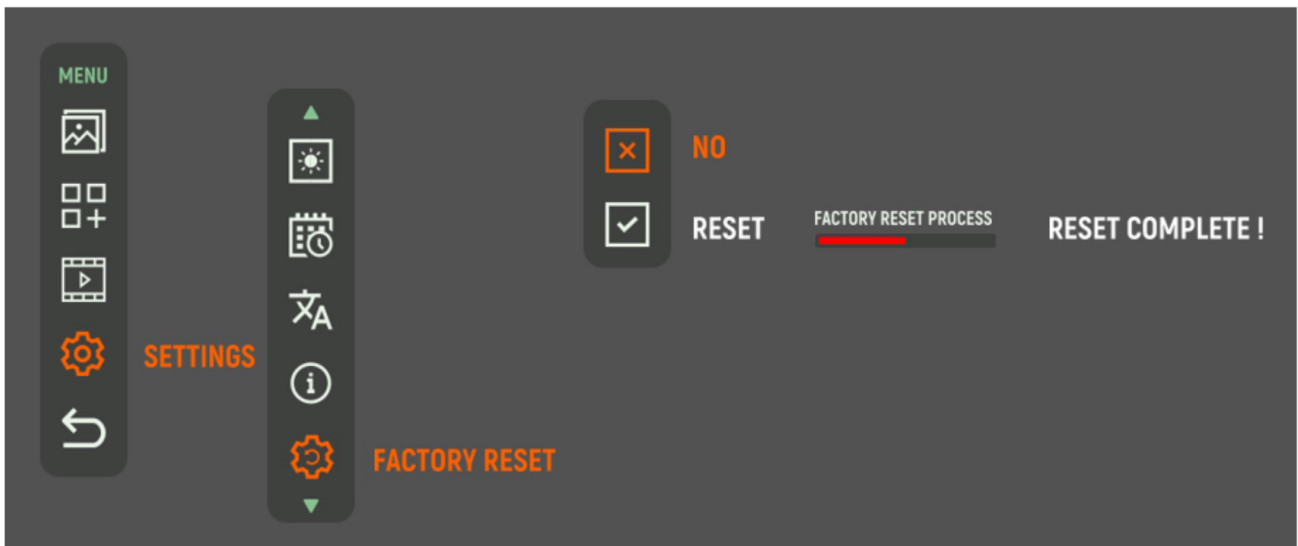

# 7 Batterieeinsatz

## 7.1 BATTERIEWECHSEL

Das Gerät wird durch einen wiederaufladbaren 18650-Li-Ionen-Akku mit Strom versorgt. Die Anweisungen zum Batteriewechsel finden Sie unten. Bitte entfernen Sie die Gummilinsenschutzabdeckung, bevor Sie das Batteriefach öffnen und die Batterie austauschen.

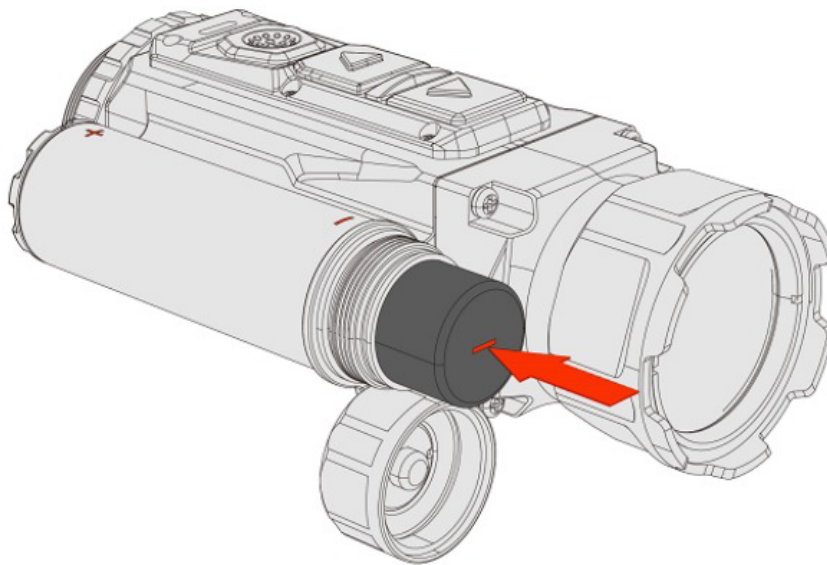

### Hinweis!

Wenn Sie versuchen, das Gerät einzuschalten, wenn die Batterie vollständig entladen ist, blinkt eine rote Anzeige einige Sekunden lang.

### Wichtig!

Legen Sie die Batterie immer mit der richtigen Ausrichtung (im Batteriehalter angezeigt) ein, um eine Beschädigung des Geräts zu vermeiden.

### Hinweis!

Die Batterien sind nicht von der Garantie abgedeckt!

### Wichtig!

Bitte halten Sie alle Batterien von Feuchtigkeit fern.

### Hinweis!

Stellen Sie sicher, dass das Gerät ausgeschaltet ist, bevor Sie die Batterie wechseln.

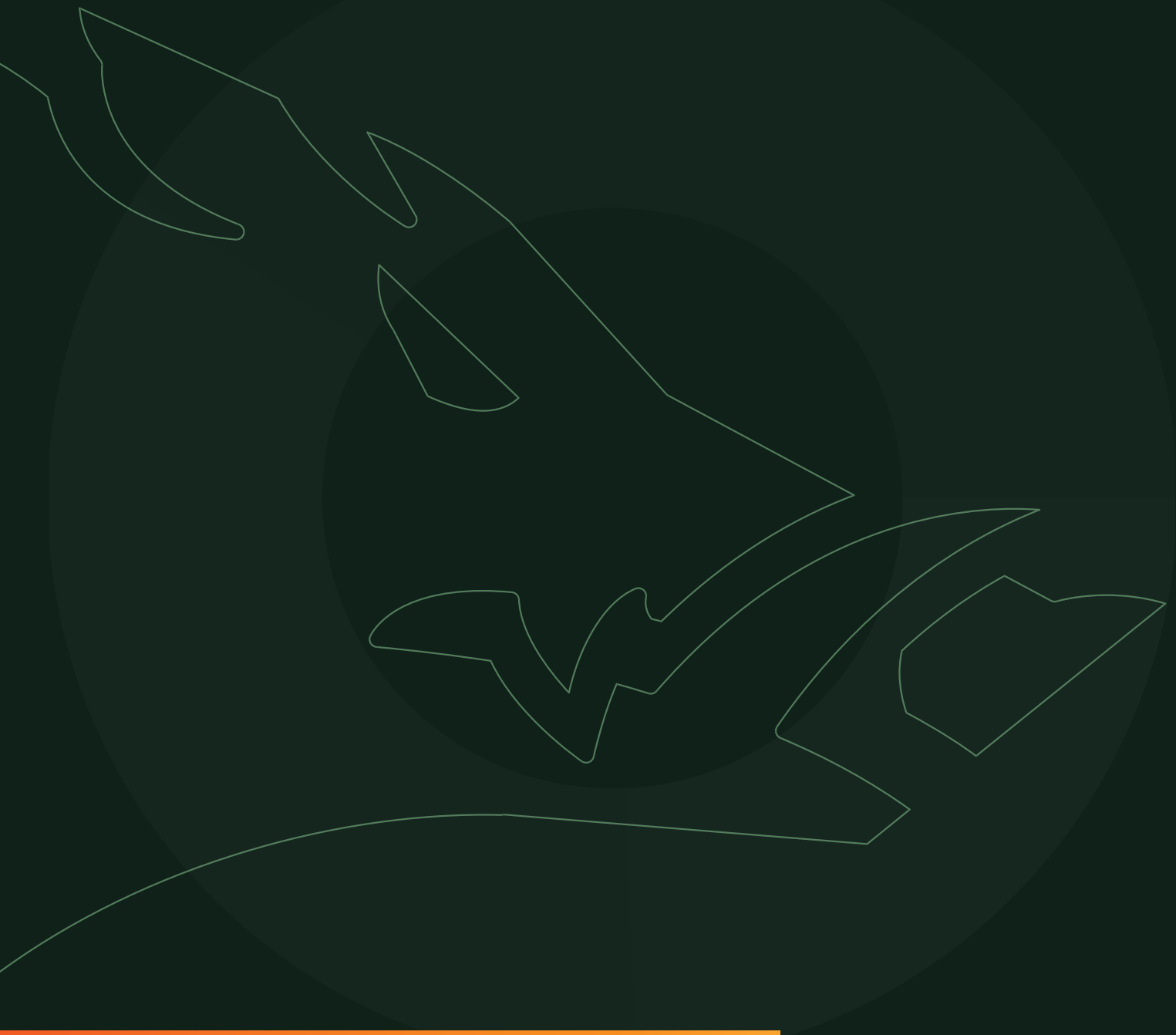

---

NITEHOG EUROPE GMBH

A: Pistoriusstrasse 6A, 13086 Berlin, Germany

E: [office@nitehog.eu](mailto:office@nitehog.eu) Tel.: +49 (0) 30 / 9606 670 220

Fax: +49 (0) 30 / 9606 670 229

[www.nitehog.com](http://www.nitehog.com)